



L'ART DE LA PRÉCISION



SÉLECTION 2024



FACOM GARANTIE

70 JAAR GEDEELD VERTROUWEN

Om de kwaliteit van de producten te garanderen, geeft FACOM al sinds jaar en dag jaar een levenslange garantie op meer dan 80% van het assortiment. Deze **FACOM Garantie** omvat het gratis omruilen of herstellen van de producten, zonder tijdslimiet*. (exclusief technische producten, momentsleutels, gereedschapswagens en meubilair).

* kijk voor meer info op www.facom.be/nl

www.FACOM^{BE}.NL

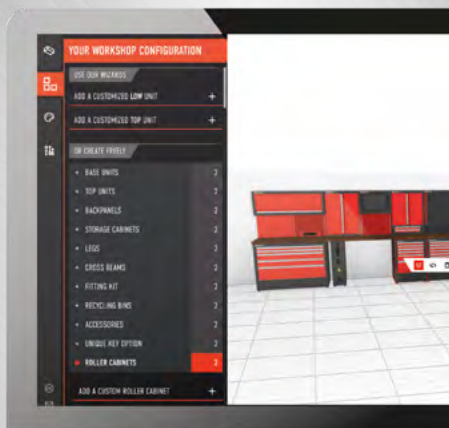

Ontdek onze digitale catalogus:



www.facebook.com/FacomBelgium
www.facebook.com/FacomNederland



www.youtube.com/FacomGroup

INNOVATIEVE EN HOOGWAARDIGE
OPLOSSING VOOR DE ABSOLUTE
PROFESSIONAL.



facom.be/nl

Stanley Black&Decker Netherlands BV - FACOM Netherlands
Postbus 83 - 6120 AB BORN - NEDERLAND
Tel. +31 164 28 30 63 • Email facom.netherlands@sbdinc.com

Join us on **FacomNederland**

Stanley Black&Decker Belgium BVBA - Divisie Facom
Egide Walschaertsstraat 16 - 2800 Mechelen - België
Tel. +32 (0)15 47 37 63 • Email facom.belgium@sbdinc.com

Join us on **Facombelgium** See us on **YouTube Facom Group**

Adviesprijzen in €, excl. BTW - Aanbod geldig tot 31/01/2024 en zolang de voorraad strekt. Onder voorbehoud van druk- en zetfouten, foto's zijn niet bindend.
V.U.: Stanley Black&Decker (FACOM), Egide Walschaertsstraat 16, B-2800 Mechelen

OVERZICHT



P. 4 > 13

Gereedschapswagens

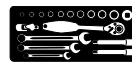

P. 14 > 34

Modules



P. 35 > 41

JETLINE

RWS

P. 42 > 44

RWS



P. 45 > 50

Opbergen



P. 51 > 53

Sleutels



P. 54 > 57

Schroevendraaiers en inbussleutels



P. 58

Micro-Tech



P. 59 > 66

Ratels en doppen



P. 67 > 68

Dynamometrie

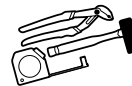

P. 69 > 77

Algemeen gereedschap



P. 78 > 79

Verlichting



P. 80 > 82

Pneumatisch en elektrisch gereedschap



P. 83 > 84

Trekkers



P. 85 > 88

Elektriciteit



P. 89 > 103

Automobile



P. 104 > 105

MATRIX

Safety Lock System - MATRIX

DEWALT

P. 106 > 110

DeWALT

EXPERT
by FACOM

P. 111 > 119

EXPERT

my JET

360° MOBILE WORKSHOP SOLUTION

Buitenafmetingen: L 814 × B 575 × H 1005 mm
 Nuttige afmetingen van de laden: L.569 × D.421 × H.60 /130 /200 /270 mm
 Lades zijn 100% te openen en kunnen eenvoudig onderling verwisseld worden (om bijv. de diepere lade bovenaan te hebben). Statische belasting 900 kg. Wieldiameter 125 mm. Rood: RAL3020 en zwart: RAL9005.

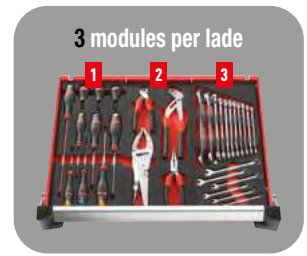

8 Laden

79,5 kg

- 6 laden met een hoogte van 60 mm = 18 modules
- 2 laden met een hoogte van 130 mm = 6 modules
- Geleverd met 8 JET2.15 tussenschotten voor de laden met een hoogte van 60 mm en 2 JET2.16 tussenschotten voor de lade met een hoogte van 130 mm.
- Totaal toelaatbare belasting in de laden: 170 kg
- Nuttig opbergvolume: 150 liter



JET.8NM3A ■ | 923,00€
 JET.8M3A ■

7 Laden

77,5 kg

- 5 laden met een hoogte van 60 mm = 15 modules
- 1 lade met een hoogte van 130 mm = 3 modules
- 1 lade met een hoogte van 200 mm
- Geleverd met 6 tussenschotten voor laden van 60 mm en 2 tussenschotten voor laden van 130 mm
- Totaal toelaatbare belasting in de laden: 155 kg
- Nuttig opbergvolume: 155 liter



JET.7NM3A ■ | 857,00€
 JET.7M3A ■

6 Laden

75,5 kg

- 4 laden met een hoogte van 60 mm = 12 modules
- 1 lade met een hoogte van 130 mm = 3 modules
- 1 lade met een hoogte van 270 mm
- Geleverd met 6 tussenschotten voor laden van 60 mm en 2 tussenschotten voor laden van 130 mm
- Totaal toelaatbare belasting in de laden: 140 kg
- Nuttig opbergvolume: 155 liter



JET.6NM3A ■ | 807,00€
 JET.6M3A ■

Topcase 4 laden (3 modules breed)

- 3 laden met een hoogte van 60 mm = 9 modules
- 1 lade met een hoogte van 130 mm = 3 modules
- Totaal toelaatbare belasting in de laden: 85 kg
- Nuttig opbergvolume: 75 liter
- Buitenafmetingen: 814 × 575 × 500 mm
- Incl. bevestigingskit



45,0 kg

Ook geschikt als uitbreiding op JET.CR4M3A of gereedschapswagen JET.M3A

JET.C4NM3A ■ | 600,00€
 JET.C4M3A ■

Gereedschapswagen laag 4 laden

48,5 kg

- 3 laden met een hoogte van 60 mm = 9 modules
- 1 lade met een hoogte van 130 mm = 3 modules
- Totaal toelaatbare belasting in de laden: 85 kg
- Nuttig opbergvolume: 75 liter
- Buitenafmetingen: 814 × 580 × 696 mm
- Inklapbare handgreep voor vervoer



Verrijdbare versie (M3) te combineren met topcase JET.C4M3A

JET.CR4NM3A ■ | 654,00€
 JET.CR4M3A ■

Topcase 4 laden (4 modules breed)

- 3 laden met een hoogte van 60 mm = 12 modules
- 1 lade met een hoogte van 130 mm = 4 modules
- Totaal toelaatbare belasting in de laden: 105 kg
- Nuttig opbergvolume: 100 liter
- Buitenafmetingen: 1004 × 575 × 500 mm
- Incl. bevestigingskit



51,0 kg

Geschikt als uitbreiding op een gereedschapswagen JET.M4A

JET.C4NM4A ■ | 683,00€
 JET.C4M4A ■

Topcase 4 laden (5 modules breed)

- 3 laden met een hoogte van 60 mm = 15 modules
- 1 lade met een hoogte van 130 mm = 5 modules
- Totaal toelaatbare belasting in de laden: 145 kg
- Nuttig opbergvolume: 125 liter
- Buitenafmetingen: 1194 × 575 × 500 mm
- Incl. bevestigingskit



60,0 kg

Geschikt als uitbreiding op een gereedschapswagen JET.M5A

JET.C4NM5A ■ | 816,00€
 JET.C4M5A ■



my JET
360° MOBILE WORKSHOP SOLUTION

Buitenafmetingen: L 1004 × B 575 × H 1005 mm
Nuttige afmetingen van de laden: L.759 × D.421 × H.60 /130 /200 /270 mm
Lades zijn 100% te openen en kunnen eenvoudig onderling verwisseld worden (om bijv. de diepere lade bovenaan te hebben). Statische belasting 1000 kg. Wieldiameter 125 mm. Rood: RAL3020 en zwart: RAL9005.



8 Laden

KG 95,0 kg

- 6 laden met een hoogte van 60 mm = 24 modules
- 2 laden met een hoogte van 130 mm = 8 modules
- Geleverd met 12 tussenschotten voor laden van 60 mm
- Totaal toelaatbare belasting in de laden: 210 kg
- Nuttig opbergvolume: 200 liter



JET.8NM4A ■ 1036,00€
JET.8M4A ■

7 Laden

KG 92,5 kg

- 5 laden met een hoogte van 60 mm = 20 modules
- 1 lade met een hoogte van 130 mm = 4 modules
- 1 lade met een hoogte van 200 mm
- Geleverd met 9 tussenschotten voor laden van 60 mm en 3 tussenschotten voor laden van 130 mm
- Totaal toelaatbare belasting in de laden: 195 kg
- Nuttig opbergvolume: 205 liter



JET.7NM4A ■ 982,00€
JET.7M4A ■

6 Laden

KG 90,0 kg

- 4 laden met een hoogte van 60 mm = 16 modules
- 1 lade met een hoogte van 130 mm = 4 modules
- 1 lade met een hoogte van 270 mm
- Geleverd met 9 JET2.15 tussenschotten voor laden met een hoogte van 60 mm en 3 JET2.16 tussenschotten voor de laden met een hoogte van 130 mm.
- Totaal toelaatbare belasting in de laden: 175 kg
- Nuttig opbergvolume: 205 liter



JET.6NM4A ■ 938,00€
JET.6M4A ■

my JET
360° MOBILE WORKSHOP SOLUTION

Buitenafmetingen: L 1194 × B 575 × H 1035 mm
Nuttige afmetingen van de laden:
L.948 × D.421 × H.60 /130 /200 /270 mm
Lades zijn 100% te openen en kunnen eenvoudig onderling verwisseld worden (om bijv. de diepere lade bovenaan te hebben). Statische belasting 1100 kg. Wieldiameter 160 mm. Rood: RAL3020 en zwart: RAL9005.

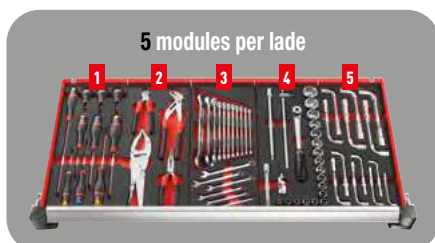

8 Laden

KG 110,0 kg

- 6 laden met een hoogte van 60 mm = 30 modules
- 2 laden met een hoogte van 130 mm = 10 modules
- Geleverd met 12 tussenschotten voor laden van 60 mm
- Totaal toelaatbare belasting in de laden: 290 kg
- Nuttig opbergvolume: 250 liter



Extra wielen voor extra wendbaarheid en gebruiksgemak

JET.8NM5A ■ 1472,00€
JET.8M5A ■

7 Laden

KG 107,0 kg

- 5 laden met een hoogte van 60 mm = 25 modules
- 1 lade met een hoogte van 130 mm = 5 modules
- 1 lade met een hoogte van 200 mm
- Geleverd met 8 tussenschotten voor 60 mm en 8 tussenschotten voor 130mm
- Totaal toelaatbare belasting in de laden: 250 kg
- Nuttig opbergvolume: 215 liter



Extra wielen voor extra wendbaarheid en gebruiksgemak

JET.7NM5A ■ 1419,00€
JET.7M5A ■

Mobiele werkbank 7 laden

KG 103,0 kg

my JET
360° MOBILE WORKSHOP SOLUTION

- 5 laden met een hoogte van 60 mm
- 1 lade met een hoogte van 130 mm
- 1 lade met een hoogte van 200 mm
- 3 modules per lade
- Geleverd met 4 schotten voor laden van 60 mm en 2 voor laden van 130 mm
- Totaal toelaatbare belasting in de laden: 155 kg
- Nuttig opbergvolume: 155 liter

Werkblad

Aluminium werkblad (2 mm) met rijstkorrel profiel, verstevigd met houten werkblad van 15 mm. Uiteinden in schokbestendig polypropyleen.
Nuttige afmetingen: 987 × 461 mm
Maximale statische belasting: 1100 kg

Opberg ruimte

Eén gesloten vak voor het opbergen van grote voorwerpen en de kunststof draagbak (standaard meegeleverd). Hetzelfde slot voor de laden en de kastdeur van het zijvak.



Kenmerken

Buitenafmetingen (wielen en werkblad inclusief):
L1194 × B575 × H1035 mm
Binnenafmetingen laden:
L569 × B421 × H60 / 130 / 200 mm
Binnenafm. zijkast:
L378 × B499 × H673 mm
Opening deur: 310 mm

Maximale hanteerbaarheid

4 wielen met een diameter van 160 mm (high performance).
2 zwenkwielen met rem voor een maximale stabiliteit.



JET.T7NM3A ■ 1219,00€
JET.T7M3A ■

Werkplaatswagen met werkblad en 2 legplanken

my JET
360° MOBILE WORKSHOP SOLUTION

- **JET.UC3SM3A:** afmetingen: 814 × 575 × 1005 mm
- **JET.UC3SM4A:** afmetingen: 1004 × 575 × 1005 mm
- Zwarte ABS-matten op de legplanken ter bescherming
- Legplank verstelbaar
- Te personaliseren met accessoires (zie blz 8 en 9)

Werkplaatswagen met werkblad, 2 legplanken en 2 laden

my JET
360° MOBILE WORKSHOP SOLUTION

- **JET.UC3S2DM3A:** afmetingen: 814 × 575 × 1005 mm
2 laden met een hoogte van 60 mm = 6 modules
- **JET.UC3S2DM4A:** afmetingen: 1004 × 575 × 1005 mm
2 laden met een hoogte van 60 mm = 8 modules
- Zwarte ABS-matten op de legplanken ter bescherming
- Legplank verstelbaar
- Te personaliseren met accessoires (zie blz 8 en 9)
- Tussenschotten voor laden apart verkrijgbaar.



KG 32,0 kg

JET.UC3SM3A | 419,00€

JET.UC3SM4A | 469,00€

KG 36,5 kg



KG 38,5 kg

JET.UC3S2DM3A | 519,00€

JET.UC3S2DM4A | 559,00€

KG 44,5 kg

Gereedschapswagen met extra omvalbeveiliging

HET GELIJKTIJDIG OPENEN VAN MEERDERE LADEN IS NIET MOGELIJK

- Safety Lock System voorkomt het omkantelen
- **JET.6NM3AS - JET.8NM3AS:** Totale afmetingen (L x D x H), incl. wielen en werkblad: 774 x 546 x 971 mm
- **JET.6NM4AS:** Totale afmetingen (L x D x H), incl. wielen en werkblad: 964 x 546 x 971 mm
- 4 wielen van 125 mm: 2 vaste en 2 zwenkwielen (waarvan 1 met rem)



my **JET**
360° MOBILE WORKSHOP SOLUTION

SAFETY LOCK 6 laden

KG 75,5 kg

- 4 laden met een hoogte van 60 mm = 12 modules
- 1 lade met een hoogte van 130 mm = 3 modules
- 1 lade met een hoogte van 270 mm
- Geleverd met 6 schotten voor laden van 60 mm
- Totaal toelaatbare belasting in de laden: 140 kg

JET.6NM3AS | 1032,00€

SAFETY LOCK 6 laden

KG 90,0 kg

- 4 laden met een hoogte van 60 mm = 16 modules
- 1 lade met een hoogte van 130 mm = 4 modules
- 1 lade met een hoogte van 270 mm
- Geleverd met 6 schotten voor laden van 60 mm
- Totaal toelaatbare belasting in de laden: 140 kg

JET.6NM4AS | 1091,00€

SAFETY LOCK 8 laden

KG 79,5 kg

- 6 laden met een hoogte van 60 mm = 18 modules
- 2 laden met een hoogte van 130 mm = 6 modules
- Geleverd met 10 schotten voor laden van 60 mm
- Totaal toelaatbare belasting in de laden: 185 kg

JET.8NM3AS | 1255,00€

Gereedschapswagen voorzien van POWER LADE



my **JET**
360° MOBILE WORKSHOP SOLUTION

- Geïntegreerde stekkerdoos met 3 stopcontacten en 2 USB stopcontacten
- Modulaire houders met rubber beschermstrip. Meest voorkomende powertools op accu's passen.
- Verwijderbare opslag voor opgeladen accu's, smartphone,...
- Plaats voor 2 of 3 acculaders
- Verwijderbaar tussenschot



JET.6NM3APOWERR | 982,00€

JET.6NM4APOWERR | 1091,00€

JET.6NM5APOWERR | 1495,00€

my **JET**
SOLUTION MOBILE D'ATELIER 360°



STEL JE
PERSOONLIJKE
WERKPLEK
SAMEN!

BEKIJK
DE VIDEO

EEN VOLLEDIG ASSORTIMENT ACCESSOIRES VOOR MAXIMALE SERVICE

ZIJDELINGSE ACCESSOIRES



Afvalbak 25l

- Compatibel met alle FACOM* gereedschapswagens
- Snelle bevestiging en eenvoudig leeg te maken.

▲ 3,7 kg



Vuilszakhouder met deksel en voetpedaal

- Pedaal met voetbediening
- Kan uitgerust worden met een 200 L zak (niet meegeleverd)
- Compatibel met JET (serie 2021) en compatibel met JET+*

▲ 6,8 kg



Set voor onderhoud: flessenhouder-papierrolhouder en afvalbak

- Inclusief 1 flessenhouder, 1 papierrolhouder en 1x 25 L afvalbak
- Compatibel met JET (serie 2021)

▲ 7,9 kg

JET.LA5-2* | 82,00€

JET.LA5-2P* | 163,00€

JET.WA5 | 171,00€



Antidiefstalbeugel

- Sluiting met hangslot (niet meegeleverd)
- Compatibel met JET (serie 2021)

▲ 6 kg



Houder voor power tools

- Voor het opbergen / opladen van 3 power tools
- Compatibel met JET en ROLL (serie 2021), JET+

▲ 1,6 kg



Power strip

- Met 3 SCHUKO stopcontacten en 2 USB laadpoorten
- Geïntegreerde houder voor documenten of voor uw telefoon en tablet
- Compatibel met JET en ROLL (serie 2021)*

▲ 2,4 kg

JET.WA9 | 108,00€

JET.LA19* | 67,00€

JET.LA20* | 81,00€



Opbergvak aan de zijkant

- Voor het opbergen van extra lang of kostbaar gereedschap
- Vergrendeling met een sleutel. Geleverd met 2 sleutels.
- Compatibel met JET (serie 2021) en JET+

▲ 7,4 kg



Houder voor flessen

- Voor de opberging van spuitbussen, reinigingsproducten, sproeiers, etc.
- Compatibel met alle FACOM* gereedschapswagens

▲ 1,4 kg



Zijkant voor documenten

- Voor het opbergen van documenten in A4-formaat.
- Compatibel met alle FACOM* gereedschapswagens

▲ 1,4 kg

JET.LA8* | 159,00€

JET.LA1* | 60,00€

JET.LA2* | 32,50€



Inklapbaar blad

- Laadvermogen: 20 kg
- Werkoppervlak: 36 x 45 cm
- Compatibel met JET (serie 2021) en compatibel met JET+

▲ 4,7 kg



Hakenset

- Voor het opbergen van uw kabels of lang gereedschap dat niet in een lade kan worden opgeborgen.
- Compatibel met JET (serie 2021)

▲ 0,5 kg

JET.LA16* | 97,50€

JET.WA18* | 13,10€

* Compatibel met ROLL gereedschapskarren



UITBREIDING VAN HET WERKBLAD



Houten werkblad M3

- Het houten bovenblad dekt het volledige oppervlak van een M3A gereedschapswagen
- Kan ook worden geplaatst op een M4A en M5A gereedschapswagen
- Compatibel met JET (serie 2021)

▲ 10 kg

JET.WA14M3 | 173,00€



Houten werkblad M4

- Het houten bovenblad dekt het volledige oppervlak van een M4A gereedschapswagen
- Kan ook worden geplaatst op een M5A en M3A gereedschapswagen
- Compatibel met JET (serie 2021)

▲ 12,50 kg

JET.WA14M4 | 207,00€



Houten werkblad M5

- Het houten bovenblad dekt het volledige oppervlak van een M5A gereedschapswagen
- Kan ook worden geplaatst op een M3A en M4A gereedschapswagen
- Compatibel met JET (serie 2021)

▲ 15 kg

JET.WA14M5 | 239,00€



Multifunctionele verlenging van het werkblad

- Grote bak voor gereedschap, flessen, modules...
- Max. belasting 20 kg
- Compatibel met JET (serie 2021)

▲ 9 kg

JET.WA21 | 108,00€



Steun voor bankschroef

- Zeer duurzaam: multiplex beukenhout van 28mm
- Bankschroef niet meegeleverd
- Compatibel met JET (serie 2021)

▲ 4 kg

JET.WA17 | 97,50€



Verlenging van het werkblad met flessen- en papierhouder

- Compatibel met JET (serie 2021)

▲ 4,2 kg

JET.WA5-1 | 104,00€

WERKBLADACCESSOIRES



Lapthouder

- De standaard kan worden gekanteld en draaien om aan te passen aan uw behoeften
- Compatibel met JET (serie 2021)

▲ 2,1 kg

JET.WA3 | 126,00€



Staander voor tekeningen en gereedschap

- Ruim genoeg om meerdere documenten te plaatsen en/of maximaal 3 modules aan te brengen
- Max. belasting 5 kg
- Compatibel met JET (serie 2021)

▲ 2,4 kg

JET.WA12 | 53,50€



Staander voor werkborden

- A4 blad metalen houder met met een clip voor uw documenten
- Compatibel met JET (serie 2021)

▲ 0,8 kg

JET.WA13 | 48,50€



Multifunctionele kit 1

- De set bestaat uit:
 - 1 JET.WA22-1 structuur
 - 1 JET.WA22-2A geperforeerd paneel
 - 1 kantelbare legplank JET.WA22-5
- Compatibel met JET (serie 2021)

▲ 7 kg

JET.WA22KIT1 | 166,68€



Multifunctionele kit 2

- De bestaat uit:
 - 1 JET.WA22-1 structuur
 - 2 kantelbare legplanken JET.WA22-5
- Compatibel met JET (serie 2021)

▲ 6 kg

JET.WA22KIT2 | 207,00€



Structuur

- De structuur biedt de mogelijkheid panelen, legplanken en buizen te combineren naargelang uw behoeften
- Compatibel met JET (serie 2021)

▲ 3,6 kg

JET.WA22-1 | 94,50€



Geperforeerd paneel

- Geperforeerd paneel: 6x6mm met hartafstand van 12mm
- Combineerbaar met 1 paneel JET.WA22-2A of JET.WA22-2B
- Compatibel met JET (serie 2021)

▲ 2 kg

JET.WA22-2A | 40,50€



Paneel

- Visuele organisatie en handige toegang tot uw tekeningen, instructies, etc...
- Combineerbaar met een JET.WA22-2A of JET.WA22-2B paneel
- Compatibel met JET (serie 2021)

▲ 2,2 kg

JET.WA22-2B | 37,50€



Kleine schuine legplank voor het geperforeerde paneel

- Voor het opbergen van gereedschap, schroefbakken...
- Snelle en veilige bevestiging op het geperforeerd paneel JET.WA22-2A
- Max. belasting 2 kg
- Compatibel met JET (serie 2021)*

▲ 0,6 kg

JET.WA22-3 | 16,40€



Grote schuine legplank voor het geperforeerde paneel

- Voor het opbergen van gereedschap, schroefbakken enz.
- Snelle en veilige bevestiging aan het geperforeerd paneel JET.WA22-2A
- Max. belasting 3 kg
- Compatibel met JET (serie 2021)*

▲ 0,8 kg

JET.WA22-4 | 18,60€



Kantelbare legplank

- Eenvoudige, snelle bevestiging op de JET.WA22-1 structuur
- Kantelbaar tot 3 verschillende hoeken (0° - 15° - 30°)
- Max. belasting 3 kg
- Compatibel met JET (serie 2021)

▲ 1,6 kg

JET.WA22-5 | 31,50€



Staander voor autoruit

- Universele houder om een voorruit of carrosserieonderdelen te bevestigen of te verplaatsen
- Max. belasting 100 kg
- Compatibel met JET (serie 2021)

▲ 1,7 kg

JET.WA23 | 130,00€

* Compatibel met ROLL gereedschapskarren

Gereedschapswagen 8 laden, met 5 gevulde laden



Gereedschapswagen met 8 laden (JET.8M3A/JET.8NM3A) + 15 modules (CM.175BNL/CMM.175BNL)

- Doppen 1/4" en hulpstukken (MOD.RL161-26/MODM.RL161-36)
- 16 Ringsteeksleutels (MOD.440-1/MODM.440-1)
- Doppen 1/2" 6-kant en hulpstukken (MOD.SL161-46/MODM.SL)
- 3 Tangen (MOD.CPEAO/MODM.CPEAO)
- 2 Verstelbare tangen (MOD.PR12/MODM.PR12)
- Slaggereedschap (MOD.MI7/MODM.MI7)
- 7 Resistorx® schroevendraaiers (MOD.ATXR/MODM.ATXR)
- 7 Inbussleutels met T-greep, bolvormige kop (MOD.84TZSA/MODM.84TZSA)
- 8 Schroevendraaiers (MOD.AT1/MODM.AT1)
- 8 Schroevendraaiers (MOD.AT2/MODM.AT2)
- Doppen 3/8" 6-kant en hulpstukken (MOD.JL161-36 + PL.S384/MODM.JL161-36)
- 12 Ringsteeksleutels met ratel (MOD.467BJ12/MODM.467BJ12)
- 4 Ringsteeksleutels grote maten (MOD.440-2/MODM.440-2)
- Lange doppen 6-kant (MOD.HLB + PL.S384/MODM.HLA)
- 4 Borgveertangen (MOD.PCSN/MODM.PCSN)
- 5 Blokkeergoten (PL.655/-)

JETCM175GBNL ■ 2199,00€
JETCM175BNL ■

JETCMM175GBNL ■ 2359,00€
JETCMM175BNL ■

A Set van 9 modules

- Doppen 1/4" en hulpstukken (MOD.RL161-26/MODM.RL161-36)
- 16 Ringsteeksleutels (MOD.440-1/MODM.440-1)
- Doppen 1/2" 6-kant en hulpstukken (MOD.SL161-46/MODM.SL1)
- 3 Tangen (MOD.CPEAO/MODM.CPEAO)
- 2 Verstelbare tangen (MOD.PR12/MODM.PR12)
- Slaggereedschap (MOD.MI7/MODM.MI7)
- 7 Resistorx® schroevendraaiers (MOD.ATXR/MODM.ATXR)
- 7 Inbussleutels met T-greep, bolvormige kop (MOD.84TZSA/MODM.84TZSA)
- 8 Schroevendraaiers (MOD.AT1/MODM.AT1)
- 3 Blokkeergoten (PL.655/-)

CM.115BNL 915,00€

CMM.115BNL 925,00€

B Set van 12 modules

CM.115BNL/CMM.115BNL + 3 MODULES

- Doppen 3/8" 6-kant en hulpstukken (MOD.JL161-36 + PL.S384/MODM.JL161-36)
- 12 Ringsteeksleutels met ratel (MOD.467BJ12/MODM.467BJ12)
- 4 Ringsteeksleutels OGV® grote maten (MOD.440-2/MODM.440-2)
- 1 Blokkeergoot (PL.655/-)

CM.150BNL 1195,00€

CMM.150BNL 1259,00€

C Set van 15 modules

CM.150BNL/CMM.150BNL + 3 MODULES

- 8 Schroevendraaiers (MOD.AT2/MODM.AT2)
- Lange doppen 1/2" 6-kant + small opbergmodule (MOD.HLB + PL.S384/MODM.HLA)
- 4 Borgveertangen (MOD.PCSN/MODM.PCSN)
- 1 Blokkeergoot (PL.655/-)

CM.175BNL 1445,00€

CMM.175BNL 1575,00€

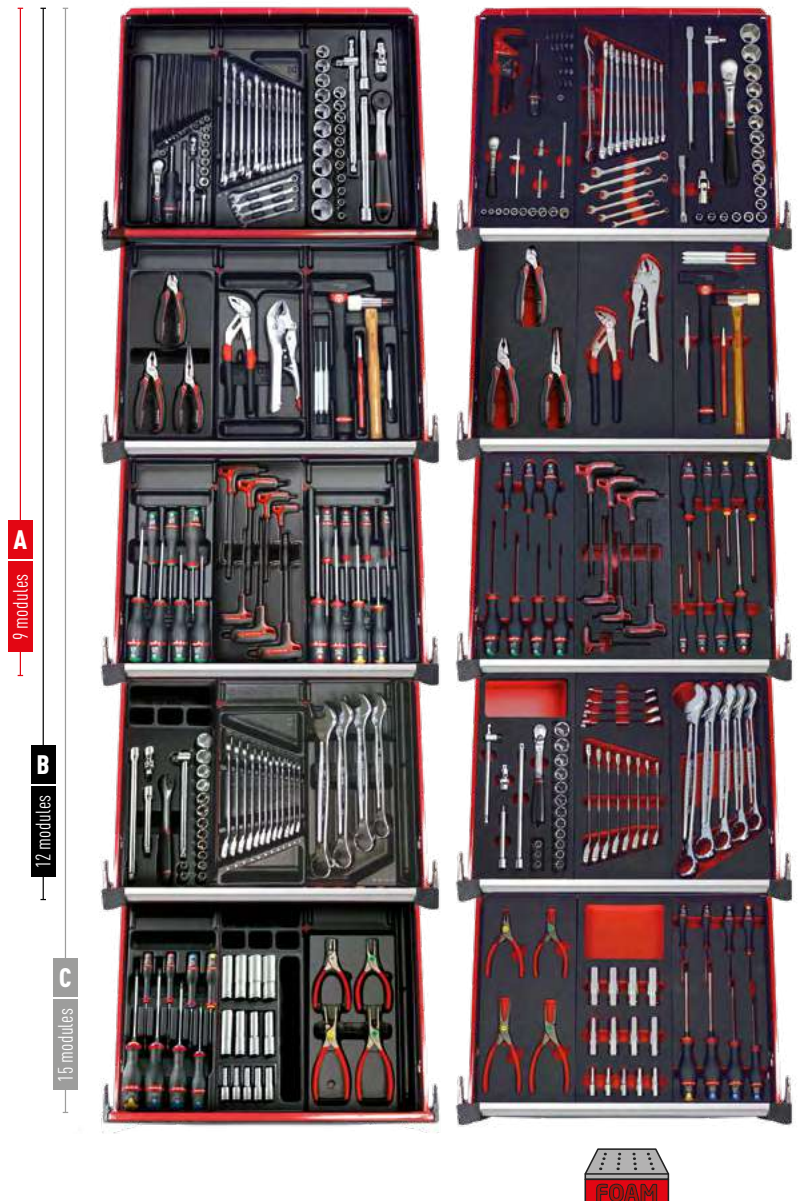

Gereedschapswagen 8 laden, met 6 gevulde laden

my JET
360° MOBILE WORKSHOP SOLUTION

**Gereedschapswagen met 8 laden (JET.8M4A/JET.8NM4A) -
22 modules (CM215BNL en CMM215BNL) - 215 delig**

- Doppen 1/2" en hulpstukken (MOD.SL161-46)
- Doppen 3/8" en hulpstukken (MOD.JL161-36 + PL.S384)
- Doppen 1/4" en hulpstukken (MOD.RL161-26)
- 4 Borgveertangen (MOD.PCSN)
- 2 Verstelbare tangen (MOD.PR11)
- 3 Tangen (MOD.CPEAO)
- 8 Schroevendraaiers (MOD.AT1)
- 8 Schroevendraaiers (MOD.AT2)
- 8 Schroevendraaiers Resistox (MOD.ATXR)
- 7 Inbussleutels met T-greep, bolvormige kop (MOD.84TZSA)
- 7 Inbussleutels met T-greep, Torx (MOD.89TXA)
- **Module 16 Doppen 1/2" (MOD.SHPB)**
- 3 Steeksleutels 44, grote maten (MOD.44- 2)
- 9 Steeksleutels 44 (MOD.44-1)
- Lange 6-kant doppen (MOD.HLB + PL.S384)
- 4 Ringsteeksleutels, grote maten (MOD.440- 2)
- 16 Ringsteeksleutels (MOD.440-1)
- 7 Ringsleutels (MOD.55-1)
- Slaggereedschap (MOD.MI3)
- 6 Doorslagen, 4 drevels, 1 centerpunt (MOD.CG)
- Opbergen (PL.384)
- Zagen, meten, vijlen (MOD.601)
- 6 x Goot (PL.656)



JETCM215GBNL ■ | 2889,00€
JETCM215BNL ■ | 2889,00€

JETCMM215GBNL ■ | 2936,00€
JETCMM215BNL ■ | 2936,00€

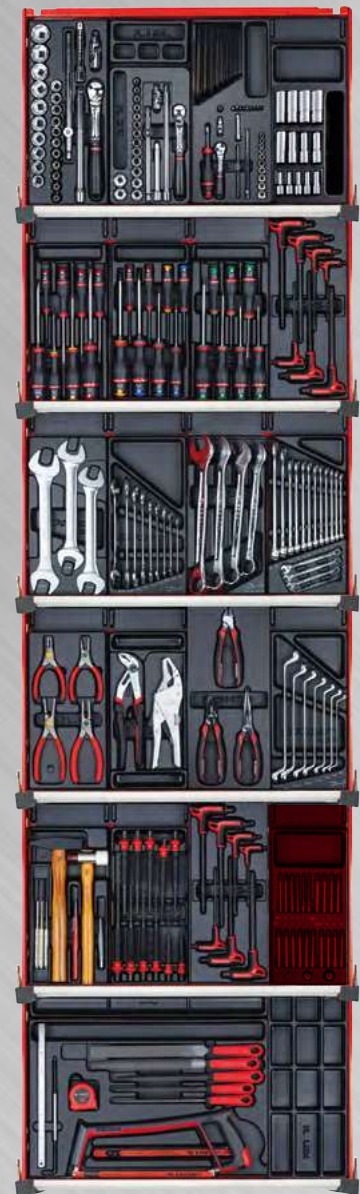

SET VAN 22 MODULES

CM215BNL | 1889,00€

CMM215BNL | 1936,00€



ROLL GEREEDSCHAPS- WAGENS

MEER INFO
OVER HET
ASSORTIMENT

Compatibel met de zijdelingse "JET accessoires"
(zie P9-11 voor meer info)

8 Laden

- 6 laden met een hoogte van 60 mm = 18 modules
- 2 laden met een hoogte van 130 mm = 6 modules
- Geleverd met 8 JET2.15 tussenschotten voor de laden met een hoogte van 60 mm en 2 JET2.16 tussenschotten voor de lade met een hoogte van 130 mm.
- Totaal toelaatbare belasting in de laden: 170 kg
- Nuttig opbergvolume: 150 liter



ROLL.8NM3A ■ | 572,00€
ROLL.8M3A ■

7 Laden

- 5 laden met een hoogte van 60 mm = 15 modules
- 1 lade met een hoogte van 130 mm = 3 modules
- 1 lade met een hoogte van 200 mm
- Geleverd met 6 tussenschotten voor laden van 60 mm en 2 tussenschotten voor laden van 130 mm
- Totaal toelaatbare belasting in de laden: 155 kg
- Nuttig opbergvolume: 155 liter



ROLL.7NM3A ■ | 509,00€
ROLL.7M3A ■

6 Laden

- 4 laden met een hoogte van 60 mm = 12 modules
- 1 lade met een hoogte van 130 mm = 3 modules
- 1 lade met een hoogte van 270 mm
- Geleverd met 6 tussenschotten voor laden van 60 mm en 2 tussenschotten voor laden van 130 mm
- Totaal toelaatbare belasting in de laden: 140 kg
- Nuttig opbergvolume: 155 liter



ROLL.6NM3A ■ | 444,00€
ROLL.6M3A ■

Werkplaatswagen met werkblad en 2 legplanken

- **ROLL.UC3SM3:** afmetingen: 560 x 460 x 1005 mm
- **ROLL.UC3SM4:** afmetingen: 750 x 460 x 1005 mm
- Zwarte ABS-matten op de legplanken ter bescherming
- Legplank verstelbaar
- Te personaliseren met accessoires (zie blz 8 en 9)



ROLL.UC3SM3 | 202,00€

ROLL.UC3SM4 | 229,00€

Werkplaatswagen met werkblad, 2 legplanken en 2 laden

- **ROLL.UC3S2DM3:** afmetingen: 560 x 460 x 1005 mm
2 laden met een hoogte van 60 mm = 6 modules
- **ROLL.UC3S2DM4:** afmetingen: 750 x 460 x 1005 mm
2 laden met een hoogte van 60 mm = 8 modules
- Zwarte ABS-matten op de legplanken ter bescherming
- Legplank verstelbaar
- Te personaliseren met accessoires (zie blz 8 en 9)
- Tussenschotten voor laden apart verkrijgbaar.



ROLL.UC3S2DM3 | 299,00€

ROLL.UC3S2DM4 | 329,00€

SPOTLIGHTBNL

GEREEDSCHAPSWAGEN 8 LADEN ROLL MET 3 LADEN GEVULD

- ROLL.8M3A: gereedschapswagen 8 laden - rood
- MOD.R161-26: module met stofdichte ratel, 6-kant doppen 1/4", accessoires, inbussleutels
- MOD.S161-36: module met stofdichte ratel, 6-kant doppen 1/2" en accessoires (+ PL.S384)
- MOD.440-1: module met 16 ringsteeksleutels
- MOD.AT1: module 8 schroevendraaiers
- MOD.ATXR: module 7 schroevendraaiers Resistorx®
- MOD.84TZSA: module inbussleutels met kogelkop en T-handgreep
- MOD.CPEA0: module 3 monteurstangen
- MOD.PR11: module waterpomp - en griptang
- MOD.MI7: module slaggereedschap
- PL.655: 3x blokkeergoot
- PL.S384: inlay small voor kleine onderdelen



MEER INFO OVER
HET ASSORTIMENT

EXTRA SETVOORDEEL: 29%

SPOTLIGHTBNL | 1049,00€

COMPOSITIE "XL"

4 MODULES VOOR JET.M4A

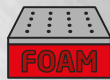

my **JET**
360° MOBILE WORKSHOP SOLUTION

1. MAXI MODULE M4 Ratels en doppen

- 1/4": 5 lange zeskant doppen van 6 tot 10 mm; ratelbits met flexibele kop; zeskantig verlengstuk voor R.180 - 100 mm; handvat; NANO set 38 gereedschappen
- 3/8": 14 korte doppen met 12 platte 8 tot 19, 21, 22 mm; 5 lange 11 tot 15 mm; compacte waterdichte ratel; verlengstukken 125 mm en 250 mm; universeel cardangewricht
- 1/2": 18 zeskantdoppen 10 tot 19, 21 tot 24, 27, 30, 32, 34 mm
- 5 lange zeskantdoppen 16 tot 19, 21 mm;
- 7 schroevendraaierbussen 5 tot 8, 10, 12, 17 mm;
- 3 aluminium slagmoerdoppen 17, 19, 21
- 8 zeskant Torx® slagmoerdoppen 10 tot 24;
- 5 lange slagmoerdoppen
- XZN inbusseutels 10 tot 18;
- 7 Torx® inbus impact sockets 30 tot 70
- universeel cardangewricht;
- 1/2" compacte waterdichte ratel;
- schuifhandgreep
- verlengstukken van 130 mm en 250 mm.
- Foam inlay: PM.XL1



MODM.XL1 | 1271,00€

2. MAXI MODULE M4 Sleutels

- Set van 6 ringsteeksleutels in houder
- 12 ultra grip ratelsleutels 8 tot 19 mm
- 22 OGV ringsteeksleutels 6 tot 19, 21, 22, 24, 27, 29, 30, 32, 34 mm
- 12 pijpsleutels 6 x 6 zeskant 8 tot 19 mm
- Foam inlay: PM.XL2



MODM.XL2 | 704,00€

3. MAXI MODULE M4 Schroevendraaiers

- Set van 8 lange Torx® sleutels in houder
- Set van 9 lange inbusseutels kogelkoppen in koffer
- 8 Micro-tech® schroevendraaiers slot, Phillips®, Torx®
- 9 Protwist® schroevendraaiers, sleuf
- 3 Protwist® Pozidriv® schroevendraaiers
- 7 Protwist® Phillips® schroevendraaiers
- 7 Protwist® Torx® schroevendraaiers
- 18 mm cutter
- Foam inlay: PM.XL3



MODM.XL3 | 351,00€

4. MAXI MODULE M4 Tangen

- Hamer met aluminium kop en wisselbare hamerdoppen 32 mm
- Bankhamer met grafietsteel 1 Kg.
- Precisie centerpunt 6 mm
- Beklede koudbeitel 190 mm
- 3 Beklede doorslagen 4-5-6 mm
- Zijknijptang
- Tang met halfronde rechte bekken
- Tang met halfronde gebogen bekken
- Griptang met lange bekken
- 4 Borgveertangen met rechte bekken
- 2 Waterpomp-tangen 250 en 300 mm
- Allesnijder met rechte bladen
- Oplaadbare LED zaklamp
- Foam inlay: PM.XL4



MODM.XL4 | 595,00€

EXTRA SETVOORDEEL: 7,5%

CM.XLPF | 2700,00€

COMPOSITIE "XXL"

7 MODULES VOOR JET.M4A



MAXI MODULE M4 Ratels en doppen MODM.XXL1 | 1271,00€

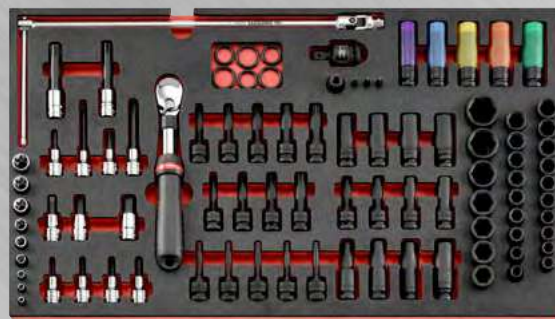

MAXI MODULE M4 Impact doppen MODM.XXL2 | 1257,00€



MAXI MODULE M4 Sleutels MODM.XXL3 | 704,00€



MAXI MODULE M4 Schroevendraaiers MODM.XXL4 | 351,00€



MAXI MODULE M4 Tangen MODM.XXL5 | 516,00€



MAXI MODULE M4 Slaggereedschap MODM.XXL6 | 603,00€



MAXI MODULE M4 Automobiel werkplaats MODM.XXL7 | 1745,00€

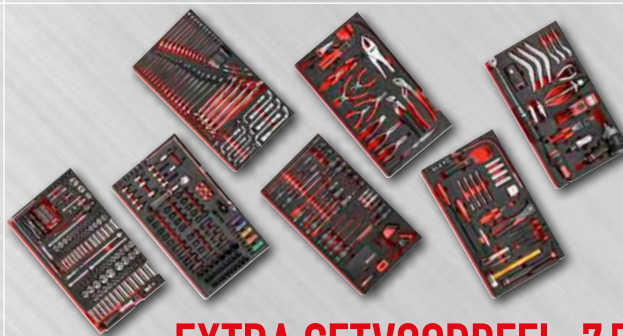

EXTRA SETVOORDEEL: 7,5%
CM.XXLPF | 5950,00€



RWS



DeWALT

EXPERT

MBOX KOFFERS



DE INLAYS PASSEN IN DE LADEN VAN DE GEREEDSCHAPSWAGENS



STAPELBAAR
de boxen kunnen gestapeld worden



PERSONALISEERBAAR
geleverd met een identificatielabel



DE MODULE INLAYS XL PASSEN IN DE MBOX - 180° OPENING de koffer blijft helemaal plat, zodra ze geopend is



AUTOMATISCHE VERGREDELING ANTISLIIP AFWERKING VAN DE KOFFER
de koffers glijden niet van elkaar, zodra gestapeld

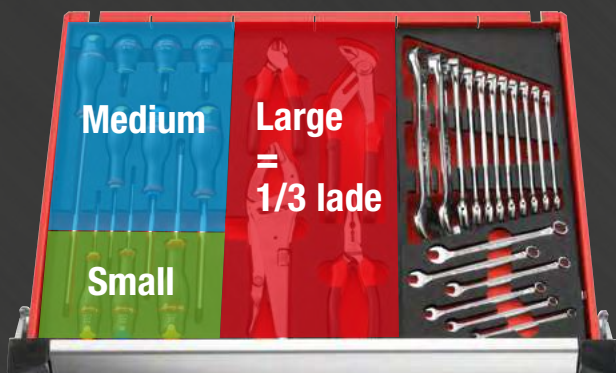
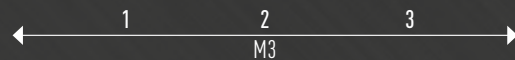

BP.MBOXS	8,35€
BP.MBOXM	22,50€
BP.MBOXL	29,00€

FOAM INLAYS:

2 KLEUREN

Visuele controle van ontbrekende producten

LENGTE: 415 mm

HOGE WEERSTAND

Bestand tegen deuken, koolwaterstoffen, hydraulische vloeistoffen, schoonmaakproducten

GEREDSCHAP IS MAKKELIJK UIT TE NEMEN DOOR UITSPARINGEN VOOR DE VINGERS



Met de inhoud van de modules MODM.AT4, MODM.AT5 en MODM.AT6

- AT 2,5 × 75 • 3,5 × 75 • 4 × 35 • 4 × 100 • 4 × 300 • 5,5 × 35 • 5,5 × 100 mm
- ATWH 6,5 × 150 • 8 × 175 met 6-kant (krachtserie)
- ⊕ ATP 0 × 75 • 1 × 25 • 1 × 100 • 2 × 35 • 2 × 125 • 2 × 250 • 3 × 150 mm
- ⊕ ATD 1 × 100 • 2 × 125 • 2 × 35 mm
- ⊕ ATX 6 × 35 • 7 × 35 • 8 × 75 mm
- ⊕ ATXR 10 × 75 • 15 × 75 • 30 × 125 • 40 × 150 • 20 × 100 • 25 × 100 • 27 × 100 mm



1 2 3
= 3 MODULES

MODM.A456BNL | **198,00€**

Module 8 schroevendraaiers

- AT 3,5 × 75 • 3,5 × 100 • 4 × 100 • 5,5 × 100
- ATWH 6,5 × 150 • 8 × 175 met 6-kant (krachtserie)
- ⊕ ATP 1 × 100 • 2 × 125
- Foam inlay: PM.MODA1

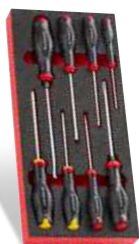

0,9 kg

MODM.AT1 | **63,00€**

PROTWIST®

Module 10 schroevendraaiers, 3 met kort heft

- ⊕ ATP 0 × 75 • 1 × 25 • 1 × 100 • 2 × 35 • 2 × 125 • 2 × 250 • 3 × 150
- ⊕ ATD 1 × 100 • 2 × 125 • 2 × 35
- Foam inlay: PM.MODA5

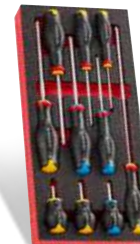

0,9 kg

MODM.AT5 | **71,50€**

PROTWIST®

Module 8 schroevendraaiers

- AT 2 × 75 • 2,5 × 75
- ⊕ ATP 0 × 75
- ⊕ ATD 0 × 75 • 1 × 100 • 2 × 125
- ⊕ ATWPH 3 × 150 met 6-kant (krachtserie)
- ⊕ ATWDH 3 × 150 met 6-kant (krachtserie)
- Foam inlay: PM.MODA2



0,9 kg

MODM.AT2 | **73,50€**

PROTWIST®

Module 10 schroevendraaiers Torx® en Resistorx®

- ⊕ ATX 6 × 35 • 7 × 35 • 8 × 75
- ⊕ ATXR 10 × 75 • 15 × 75 • 30 × 125 • 40 × 150 • 20 × 100 • 25 × 100 • 27 × 100
- Foam inlay: PM.MODA6



0,9 kg

MODM.AT6 | **72,50€**

PROTWIST®

Module 9 schroevendraaiers, 2 met kort heft

- AT 2,5 × 75 • 3,5 × 75 • 4 × 35 • 4 × 100 • 4 × 300 • 5,5 × 35 • 5,5 × 100
- ATWH 6,5 × 150 • 8 × 175 met 6-kant (krachtserie)
- Foam inlay: PM.MODA4



0,9 kg

MODM.AT4 | **70,50€**

PROTWIST®

Module 7 Resistorx® schroevendraaiers van 10 tot 40

- ⊕ ATXR 10 × 75 • 15 × 75 • 20 × 100 • 25 × 100 • 27 × 100 • 30 × 125 • 40 × 150
- Foam inlay: PM.MODANXR

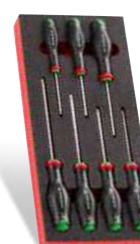

0,76 kg

MODM.ATXR | **76,50€**

PROTWIST®

Module 8 schroevendraaiers

- AT 4 × 25 • AT 5,5 × 35
- ⊕ ATP 0 × 75 • ATP 1 × 25
- ⊕ ATD 0 × 75 • ATD 1 × 100 • ATD 2 × 125 • ATD 2 × 35

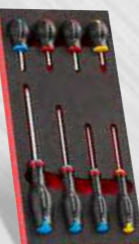

0,76 kg

MODM.AT3 | **65,00€**

PROTWIST®

Module 6 schroevendraaiers en inbusleutels

- AN 4 × 100 • 5,5 × 150 mm
- AWH 8 × 175 met 6-kant (krachtserie)
- ⊕ ANP 0 × 75
- ⊕ AND 1 × 100 • 2 × 125 mm
- 82H.JP9A • 89.JP8A
- Inlay: PM.MODA7



1,23 kg

MODM.AT7 | **118,00€**

PROTWIST®



Module vastzetten 1/4" - 3/8" - 1/2"



- 1/4" doppen met ratel: R.360NANO
- Lange doppen 1/4": R.LA 6 • 7 • 8 • 9 • 10
- Doppen 3/8": JH.8 • 9 • 10 • 11 • 12 • 13 • 14 • 15 • 16 • 17 • 18 • 19 • 21 • 22
- Lange doppen 3/8": J.LA 11 • 12 • 13 • 14 • 15
- JL.161: ratel stofdicht
- J.210-215: 2 verlengstukken 125 en 250 mm
- J.240A: universeel cardangewricht
- 3 lange doppen lichtmetalen velgen: NSI.17L • NSI.19L • NSI.21L
- Doppen 1/2": SH.10 • 11 • 12 • 13 • 14 • 15 • 16 • 17 • 18 • 19 • 21 • 22 • 23 • 24
- Lange doppen 1/2": S.LA 16 • 17 • 18 • 19 • 21
- SL.161: stofdichte ratel 1/2"
- S.210- S.215: 2 verlengstukken 130 en 250 mm
- S.240A: universeel cardangewricht
- S.120A: schuifhandgreep



1 2 3
= 3 MODULES

MODM.RJSBNL 440,00€

Module doppen 1/4" 6-kant met High Precision ratel



- Doppen: 5,5 • 6 • 7 • 8 • 9 • 10 • 11 • 12 • 13 • 14
- **R.181: ratel HP**
- R.209- R.215: 2 verlengstukken 55 en 150 mm
- R.240A: universeel cardangewricht
- R.120A: schuifhandgreep
- R.235: bithouderdop
- R.236A: handgreep met heft
- 83SH.JP9A: inbussleutelset
- **Bits:**
 - Pozidriv®: 1 • 2 • 3
 - Phillips®: 1 • 2 • 3
 - Sleuf: 4,5 • 6,5 • 8
 - 6-kant: 3 • 4 • 5 • 6 • 7
 - Resistorx®: 15 • 20 • 25 • 27 • 30 • 40
- Foam inlay: PM.MODR1AN



MODM.R181-36PB 216,00€

Module doppen 1/4" 6-kant en accessoires

KG 1,155 kg



- Doppen: R.5,5 • 6 • 7 • 8 • 9 • 10 • 11 • 12 • 13 • 14
- **R.161B: ratel**
- R.209- R.215: 2 verlengstukken 55 en 150 mm
- R.240A: universeel cardangewricht
- R.120A: schuifhandgreep
- R.235: bithouderdop
- R.236A: handgreep met heft
- 83SH.JP9A: inbussleutelset
- **Bits:**
 - Pozidriv®: 1 • 2 • 3
 - Phillips®: 1 • 2 • 3
 - Sleuf: 4,5 • 6,5 • 8
 - 6-kant: 3 • 4 • 5 • 6 • 7
 - Torx®: T15 • 20 • 25 • 30 • 40
- Foam inlay: PM.MODR1AN

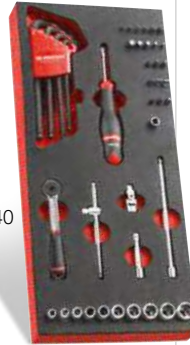

MODM.R161-36 180,00€

Module doppen 1/4" 6-kant, ratel met vergrendeling + accessoires



- 13 doppen: R. 3,2 • 4 • 5 • 5,5 • 6 • 7 • 8 • 9 • 10 • 11 • 12 • 13 • 14
- 11 lange doppen: R.LA 5 • 5,5 • 6 • 7 • 8 • 9 • 10 • 11 • 12 • 13 • 14
- **RL.171: ratel stofdicht met vergrendeling**
- R.210RC • R.215RC
- R.217RC: 3 verlengstukken met vergrendeling 100 • 150 • 250 mm
- R.240A: universeel cardangewricht
- 83SH.JP9A: set inbussleutels
- Foam inlay: PM.MODRL2



MODM.RL2 206,00€

Module doppen, inbussleutels en bits 1/4" 6-kant - inch

KG 1,3 kg



- Doppen: R.E van 3/16 tot 9/16"
- **RL.161: ratel stofdicht**
- R.120A: schuifhandgreep
- J4763: verlengstuk
- R.209 en R.215: 2 verlengstukken 55 • 150 mm
- 83SH.JP8AU: inbussleutelset inch
- R.236A: handgreep met heft
- R.240A: universeel cardangewicht
- R.235: bithouderdop
- **Bits:**
 - Pozidriv®: 1 • 2 • 3
 - Phillips®: 1 • 2 • 3
 - Sleuf: 4,5 • 6,5
 - 6-kant: 3 • 4 • 5 • 6 • 7 mm
 - Resistorx®: 15 • 20 • 25 • 30 • 40
- Foam inlay: PM.MODRL2U

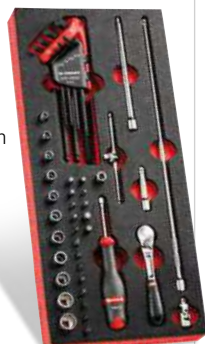

MODM.RL2U 214,00€

Module lange 6-kant doppen 3/8" + 1/2"

KG 1,4 kg



- J.HLA 7 • 8 • 9 • 10 • 11 mm: 3/8"
- S.HLA 12 • 13 • 14 • 15 • 16 • 17 • 18 • 19 mm: 1/2"
- Foam inlay: PM.MODHLA



MODM.HLA 163,00€

Module lange 6-kant doppen 1/2"

KG 1,6 kg



- S.HLA 12 • 13 • 14 • 15 • 16 • 17 • 18 • 19 • 21 • 22 • 23 • 24 • 26 • 27 • 29 • 30 • 32 mm: 1/2"
- Foam inlay: PM.HLA2



MODM.HLA2PB 183,00€

Module "Sorteren klein materiaal"

- Vakjes van verschillende maten
- Voor het geordend opruimen van schroeven, kabelschoenen, klinknagels en pakkingen



PM.384 22,50€

Module 17 impact Torx® doppen 1/2"

- 8 lange impactdoppen, vrouwelijk: NSTX.10L, 12L, 14L, 16L, 18L, 20L, 22L, 24L
- 9 lange impactdoppen, mannelijk: NSX.20L, 25L, 30L, 40L, 45L, 50L, 55L, 60L, 70L
- Foam inlay: PM.NSX

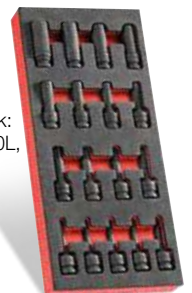

MODM.NSXPB 243,00€

NEW

Maxi module M3 set "vrachtwagen"

- **Ratel 3/4" met stofdichte kop**
- Verlengstuk 200 mm
- Verlengstuk impact 175 mm
- 4 doppen 6 kant 40, 44, 50, 55 mm
- 12 doppen impact 6 kant 19, 21, 22, 27, 30, 32, 33, 35, 36, 38, 41, 46 mm
- 2 verloopstukken impact 1/2" à 3/4" et 3/4" à 1"
- Verloopstuk impact 3/4" à 1/2"
- 3 borgpenen, 2 borgringen
- Foam inlay: PM.XXL8 (diepe lade, minimum 130 mm)



MODM.XXL8 | 683,00€

Module doppen 3/8" 6-kant



KG 1,45 kg

- Doppen: JH. 7 • 8 • 9 • 10 • 11 • 12 • 13 • 14 • 15 • 16 • 17 • 18 • 19 • 21 • 22
- **J.161B: ratel**
- J.210 • J.215: 2 verlengstukken 125 en 250 mm
- J.240A: universeel cardangewricht
- J.120A: schuifhandgreep
- Foam inlay: PM.MODJ161-3

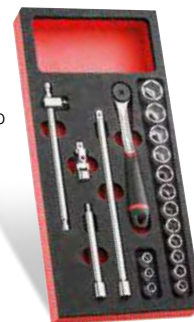

MODM.J161-36 | 172,00€

Module doppen 1/2" 6-kant



KG 2,9 kg

- Doppen: SH. 8 • 9 • 10 • 11 • 12 • 13 • 14 • 15 • 16 • 17 • 18 • 19 • 21 • 22 • 23 • 24 • 27 • 30 • 32 mm
- **S.161B: ratel**
- S.210 • S.215: 2 verlengstukken 130 en 250 mm
- S.240A: universeel cardangewricht
- Foam inlay: PM.MODS161-3



MODM.S161-36 | 166,00€

Module doppen 3/8" 6-kant - stofdichte ratel



KG 1,49 kg

- Doppen: JH. 7 • 8 • 9 • 10 • 11 • 12 • 13 • 14 • 15 • 16 • 17 • 18 • 19 • 21 • 22
- **JL.161: ratel stofdicht**
- J.210-J.215: 2 verlengstukken 125 en 250 mm
- J.240A: universeel cardangewricht
- J.120A: schuifhandgreep
- Foam inlay: PM.MODJ161-3



MODM.JL161-36 | 172,00€

Module doppen 1/2" 6-kant - stofdichte ratel



KG 3,4 kg

- Doppen: SH. 8 • 10 • 11 • 12 • 13 • 14 • 15 • 16 • 17 • 18 • 19 • 21 • 22 • 23 • 24 • 27 • 30 • 32
- **SL.161: ratel stofdicht**
- S.210-S.215: 2 verlengstukken 130 en 250 mm
- S.240A: universeel cardangewricht
- S.120A: schuifhandgreep
- Foam inlay: PM.MODS1AN



MODM.SL1 | 181,00€

Module doppen 1/2" 12-kant

KG 3,44 kg

- Doppen: S. 3/8" - 7/16" - 1/2" - 9/16" - 19/32" - 5/8" - 21/32" - 11/16" - 3/4" - 13/16" - 7/8" - 15/16" - 1" - 1 1/16" - 1 1/8" - 1 3/16" - 1 1/4"
- **S.161B: ratel**
- S.210 + S.215: 2 verlengstukken 130 en 250 mm
- S.240A: universeel cardangewricht
- S.120A: schuifhandgreep
- Foam Inlay L: PM.MODS161-2U



MODM.S161-212U | 177,00€

Module 1/2" 12-kant met ratel

KG 3,23 kg

- Doppen: S. 3/8" - 7/16" - 1/2" - 9/16" - 19/32" - 5/8" - 21/32" - 11/16" - 3/4" - 13/16" - 7/8" - 15/16" - 1" - 1 1/16" - 1 1/8" - 1 3/16" - 1 1/4"
- **SL.161: ratel stofdicht**
- S.210 + S.215: 2 verlengstukken 130 en 250 mm
- S.240A: universeel cardangewricht
- S.120A: schuifhandgreep
- Foam Inlay L: PM.MODS161-2U



MODM.SL161-212U | 177,00€

Module doppen 1/2" 6-kant met ratel

KG 2,84 kg

- Doppen: SH. 8 - 9 - 10 - 11 - 12 - 13 - 14 - 15 - 16 - 17 - 18 - 19 - 21 - 22 - 23 - 24 - 27 - 30 - 32 mm
- **S.161B: ratel**
- S.210 + S.215: 2 verlengstukken 130 en 250 mm
- S.240A: universeel cardangewricht
- Foam inlay: PM.MODS161-3



MODM.SL161-36 | 164,00€



DeWALT

EXPERT

Module 17 ringsteeksleutels 6 tot 24 mm

KG 2,13 kg

- 440. 6 • 7 • 8 • 9 • 10 • 11 • 12 • 13 • 14 • 15 • 16 • 17 • 18 • 19 • 21 • 22 • 24 mm
- Foam inlay: PM.MOD440-1



MODM.440-1 | 138,00€

Module 12 anti-slip ringsteeksleutels met ratel en klemveer

KG 1,53 kg

- 467B. 8 • 9 • 10 • 11 • 12 • 13 • 14 • 15 • 16 • 17 • 18 • 19 mm
- Foam inlay: PM.MOD467J12



KLEMVEER
&
ANTISLIP

MODM.467BJ12PB | 237,00€

Module 5 ringsteeksleutels 27 tot 34 mm

KG 2,14 kg

- 440. 27 • 29 • 30 • 32 • 34 mm
- Aanvulling op MODM.440-1
- Foam inlay: PM.MOD440-2



MODM.440-2 | 121,00€

Module 12 anti-slip ringsteeksleutels met ratel, scharnier en klemveer

KG 1,750 kg

- 467BF. 8 • 9 • 10 • 11 • 12 • 13 • 14 • 15 • 16 • 17 • 18 • 19 mm
- 3 adapters 10 en 19 mm voor doppen 1/4" & 1/2" (467.ADAPT10-19)
- Bits 1/4"
- Foam inlay: PM.MOD467FJ12



KLEM-
VEER

MODM.467BFJ12PB | 234,00€

Module 13 ringsteeksleutels - inch

KG 1,650 kg

- 440. 1/4 • 5/16 • 11/32 • 3/8 • 7/16 • 1/2 • 9/16 • 5/8 • 11/16 • 3/4 • 13/16 • 7/8 • 15/16
- Foam inlay: PM.MOD440-4



MODM.440-4 | 111,00€

Module 12 ringsteeksleutels met ratel - inch

KG 1,650 kg

- 467. 1/4 • 5/16 • 11/32 • 3/8 • 7/16 • 1/2 • 9/16 • 5/8 • 11/16 • 3/4 • 7/8 • 15/16"
- Foam inlay: PM.MOD467JU12

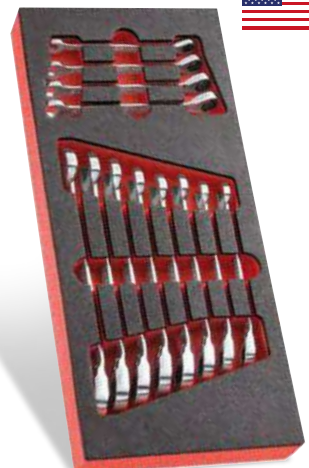

MODM.467JU12 | 235,00€



RWS



DeWALT

EXPERT

Module 7 T-inbussleutels met kogelkop

- 84TZSA. 3 • 4 • 5 • 6 • 7 • 8 • 10 mm
- Foam inlay: PM.MOD84TZS-A

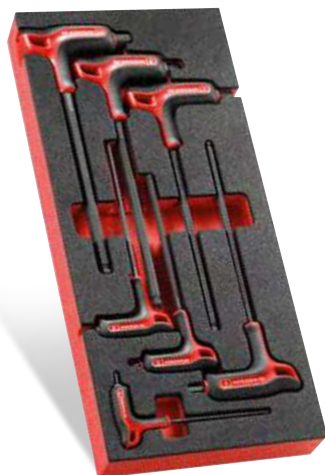

MODM.84TZSA | **68,50€**

KG 0,996 kg

Module 7 T-sleutels Torx®

- 89.TXA 10 • 15 • 20 • 25 • 27 • 30 • 40
- Foam inlay: PM.MOD89TX-A

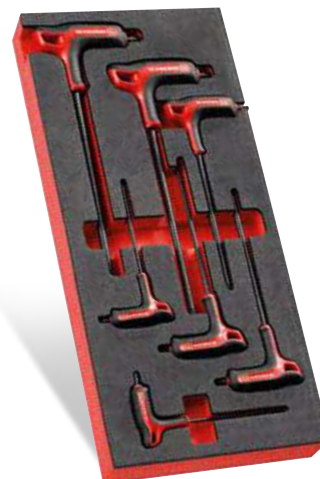

MODM.89TXA | **71,50€**

KG 0,680 kg

Module 9 steeksleutels van 6 tot 24 mm

- 44. 6 × 7 • 8 × 9
- 10 × 11 • 12 × 13
- 14 × 15 • 16 × 17
- 18 × 19 • 21 × 23
- 22 × 24 mm



MODM.44-1 | **73,50€**

KG 1,315 kg

Module 3 steeksleutels: grote maten

- 44. 26 × 28
- 27 × 29
- 30 × 32



MODM.44-2 | **66,00€**

KG 1,578 kg

Module 7 verdiepte ringsleutels van 6 tot 19 mm

- 55A. 6 × 7
- 8 × 9
- 10 × 11
- 12 × 13
- 14 × 15
- 16 × 17
- 18 × 19 mm
- Foam inlay: PL.317A

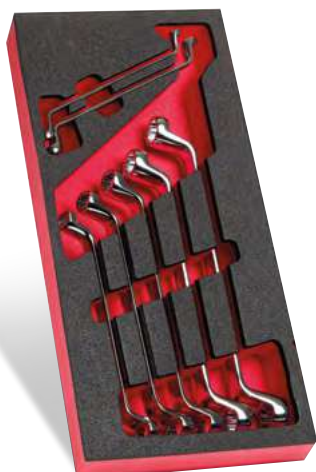

MODM.55A-1 | **88,00€**

KG 0,920 kg

Module 7 rechte ringsleutels met ratel 12-kant van 6 tot 19 mm

- 64. 6 × 7 • 8 × 9
- 10 × 11 • 12 × 13
- 14 × 15 • 16 × 18
- 17 × 19 mm
- Terugstelhoek van 5°
- Foam inlay: PM.MOD64J7



MODM.64J7 | **229,00€**

KG 0,925 kg



Module 1/2" Torx® doppen

- SXM. 20 • 25 • 27 • 30 • 40 • 45 • 50 • 55 • 60
- SX. 40LA • 45LA • 55LA • 70LA
- Foam inlay: PM.MODSXM



MODM.SXM | **158,00€**

Module 1/2" XZN meervoudig vertande doppen

KG 3,5 kg

- SV. 6B • 8B • 10B • 12B • 14B • 16B
- SV. 6LB • 8LB • 10LB • 12LB • 14LB • 16LB • 18LB
- Foam inlay: PM.MODSV

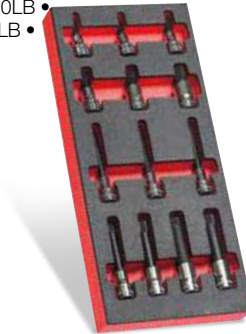

MODM.SV | **123,00€**

Module 1/2" 6-kant doppen

- STM. 5 • 6 • 7 • 8 • 10 • 12 • 14 • 17 • 19
- SHP. 6LA • 7LA • 8LA • 10LA • 12LA
- Foam inlay: PM.SHP



MODM.SHPB | **144,00€**

Module 3 monteurstangen

KG 0,75 kg

- 185A.20CPE: tang met halfronde bekken
- 187A.18CPE: combinatietang
- 192A.16CPE: zijknijptang
- Foam inlay: PM.MODCPEA0



MODM.CPEA0 | **93,50€**

Module 4 tangen

KG 1,480 kg

- 192A.16CPE: zijknijptang
- 185A.20CPE: tang met halfronde bekken
- 181A.25CPE: waterpomptang met vergrendeling
- 501A: griptang grote capaciteit
- Foam inlay: PM.MODCPEA1



MODM.CPEA1 | **150,00€**

Module met 3 tangen en 1 allesnijder

KG 1,480 kg

- 192A.16CPE: zijknijptang
- 185A.20CPE: tang met halfronde bekken
- 181A.25CPE: waterpomptang met vergrendeling
- 980C: allesnijder met schuine bekken
- Foam inlay: PM.MODCPEA2



MODM.CPEA2 | **117,00€**

Module 3 tangen

KG 1,28 kg

- 500A: griptang met korte bekken
- 194A.17CPE: striptang
- 181A.25CPE: waterpomptang met vergrendeling
- Foam inlay: PM.MODCPEA3



MODM.CPEA3 | **129,00€**

Module 4 borgveertangen

KG 0,700 kg

- 177A.13 (10 - 25) 177A.18 (19 - 60) buitenborgveren - rechte bek
- 179A.13 (12 - 25) 179A.18 (19 - 60) binnenborgveren - rechte bek
- Foam inlay: PM.MODPCSN



MODM.PCSN | **89,00€**

Module 2 instelbare tangen

KG 1,29 kg

- 181A.25CPE: waterpomptang met vergrendeling
- 580.10: zelfklemmende griptang met gebogen bekken
- Foam inlay: PM.MODPR12



MODM.PR12 | **87,00€**

Module slaggereedschap 205H

KG 2,4 kg

- 205H.100: bankhamer
- 208A.32CBA: kunststofhamer 32 mm
- 263.20: beitel
- 256.6: precisie centerpunt 6 mm
- 248: doorslagen van 4 • 5 • 6 mm
- Foam inlay: PM.MODMI3



MODM.MI3 | 105,00€

Module beklede doorslagen

KG 1,5 kg

- 249.G 2 • 3 • 4 • 5 • 6 • 8 mm: 6 doorslagen
- 247.G 4 • 5 • 6 • 8 mm: 4 drevels
- 255.G6: precisie centerpunt 6 mm
- Foam inlay: PM.MODCG

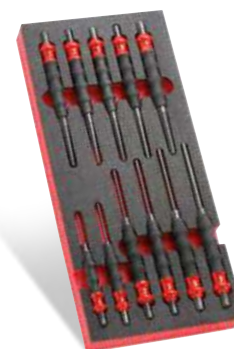

MODM.CG | 103,00€

Module slaggereedschap 205C

KG 1,750 kg

- 205C.50: bankhamer composiet 500 g
- 208A.32CBA: kunststofhamer 32 mm
- 256.6: precisie centerpunt 6 mm
- 263.G19: beklede beitel
- 249.G 4 • 5 • 6 mm: beklede doorslagen
- Foam inlay: PM.MODMI5



MODM.MI5 | 109,00€

Module slaggereedschap 205C

KG 1,700 kg

- 205C.50: bankhamer composiet 500 g
- 208A.32CBA: kunststofhamer 32 mm
- 256.6: precisie centerpunt 6 mm
- 263.18: beitel
- 248. 4 • 5 • 6 mm: 3 doorslagen
- Foam inlay: PM.MODMI7



MODM.MI7 | 106,00€

Module slaggereedschap 200H

KG 2,3 kg

- 200H.40: bankhamer Hickory 40 mm
- 208A.32CBA: kunststof hamer 32 mm
- 263.20: beitel
- 256.6: precisie centerpunt 6 mm
- 248.4 - 5 - 6 mm: 3 lange doorslagen.
- Foam inlay: PM.MODMI1



MODM.MI1 | 109,00€

Module slaggereedschap 202H

KG 1,8 kg

- 202H.1: Amerikaanse hamer Hickory
- 208A.32CB: kunststofhamer 32 mm
- 263.20: beitel
- 256.6: precisie centerpunt 6 mm
- 248: doorslagen van 4 - 5 - 6 mm
- Foam inlay: PM.MODMI4



MODM.MI4 | 122,00€

Module zaag, meten, vijlen

KG 2,1 kg

- 603F: zaagbeugel
- 668A.10: 10 zaagbladen
- 234.S: kraspen
- DELA.1051.300: liniaal
- 5 vijlen:
 - PAM.B250EMA
 - ▲ DRD.MD250EMA
 - CAR.MD200EMA
 - ▲ TRI.MD200EMA
 - RD.M200EMA
- 893B.319: meetlint 3M
- Foam inlay: PM.MOD603F



MODM.603F | 193,00€



Modules

L: afmetingen 188 x 418 mm
M: 3/4 module

- Universele modules voor het hele assortiment FACOM gereedschapswagens



Modules met verwijderbaar gedeelte

Afmetingen 175 x 418 mm (355 mm zonder de goot)

- Universele modules voor het hele assortiment FACOM gereedschapswagens
- In schokbestendig kunststof
- Voor oudere modellen CHRONO dient men het verwijderbare deel af te breken

Module 1/4" 12-kant doppen - inbussleutels en bits

KG 1,09 kg

• Doppen: RE. 5,5 • 6 • 7 • 8 • 9 • 10 • 11 • 12 • 13 • 14

• **RL.161: ratel stofdicht**

• R.209-215: 2 verlengstukken 55 en 150 mm

• R.240A: universeel cardangewricht

• R.120A: schuifhandgreep

• R.235: bithouderdop 1/4"

• R.236B: handgreep met heft 158 mm

• 82H. 2 • 2,5 • 3 • 4 • 5 • 6 • 7 • 8 • 9 • 10

• **Bits:**

- Sleuf®: 4,5 • 6,5 • 8
- 6-Kant: 3 • 4 • 5 • 6 mm
- Pozidriv®: 1 • 2

• Kunststof inlay: PL.L13



MOD.RL112 | 167,00€

Module 1/4" 6-kant doppen inbussleutels en bits

KG 1,085 kg

• Doppen: R. 5,5 • 6 • 7 • 8 • 9 • 10 • 11 • 12 • 13 • 14

• **R.161B: ratel**

• R.209-215: 2 verlengstukken 55 en 150 mm

• R.240A: universeel cardangewricht

• R.120A: schuifhandgreep

• R.235: bithouderdop 1/4"

• R.236B: handgreep met heft 158 mm

• 82H. 2 • 2,5 • 3 • 4 • 5 • 6 • 7 • 8 • 9 • 10

• **Bits:**

- Sleuf®: 4,5 • 6,5 • 8
 - 6-Kant: 3 • 4 • 5 • 6 mm
 - Pozidriv®: 1 • 2
- Kunststof inlay: PL.L13



MOD.R161-26 | 156,00€

Module 1/4" 6-kant doppen - inbussleutels, Torx®-sleutels en bits

KG 0,96 kg

• Doppen: R. 5,5 • 6 • 7 • 8 • 9 • 10 • 11 • 12 • 13 • 14

• **R.161B: ratel**

• R.209 en R.215: verlengstukken 55 en 150 mm

• R.236B: handgreep met heft 158 mm

• R.240A: universeel cardangewricht

• R.120A: schuifhandgreep

• 83SH.JPAA: set 9 inbussleutels met kogelkop (1,5 • 2 • 2,5 • 3 • 4 • 5 • 6 • 7 • 8 mm)

• 89S.JP8A: set 8 TORX® sleutels met kogelkop (10 • 15 • 20 • 25 • 27 • 30 • 40 • 45)

• R.235: bithouderdop 1/4"

• **Bits:**

- Sleuf®: 6,5 • 8
 - 6-Kant: 3 • 4 • 5 • 6 • 7 mm
 - Phillips®: 1 • 2 • 3
 - Pozidriv®: 1 • 2
 - Resistorx®: 10 • 15 • 20 • 25 • 30 • 40
- Kunststof inlay: PL.658



MOD.R161-46 | 205,00€

Module 1/2" 12-kant doppen

• Doppen: S. 3/8 • 7/16 - 1/2 - 9/16 - 19/32 - 5/8 - 21/32 - 11/16 - 3/4 - 13/16 - 7/8

• **SL.161: ratel**

• S.210-S.215: 2 verlengstukken 130 en 250 mm

• S.240A: universeel cardangewricht

• Kunststof inlay: PL.M05



MOD.SL161-112U | 117,09€

Module 3/8" 12-kant doppen

• Doppen: J. 1/4 - 5/16 - 3/8 - 7/16 - 1/2 - 9/16 - 5/8 - 11/16 - 3/4 - 13/16 - 7/8

• **JL.161: ratel**

• J.210-J.215-J.120A: 3 verlengstukken 130 en 250 en 200 mm

• J.240A: universeel cardangewricht

• Kunststof inlay: PL.M18

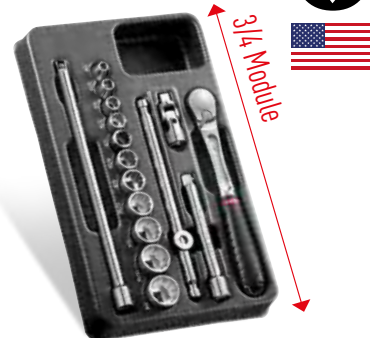

MOD.JL161-212U | 146,58€

Module 3/8" 6-kant doppen en ratel

- Doppen: JH. 7 - 8 - 9 - 10 - 11 - 12 - 13 - 14 - 15 - 16 - 17 - 18 - 19 - 21 - 22

• J.161B: ratel

- J.210-215: 2 verlengstukken 125 en 250 mm
- J.240A: universeel cardangewricht
- J.120A: schuifhandgreep
- Kunststof inlay: PL.M15



KG 2,99 kg



MOD.J161-36 | 167,00€

FOAM MODULE
MODM.J161-36

Module 1/2" 6-kant doppen en accessoires

- Doppen: SH. 8 - 9 - 10 - 11 - 12 - 13 - 14 - 15 - 16 - 17 - 18 - 19 - 21 - 22 - 23 - 24 - 27 - 28 - 29 - 30 - 32

• S.161B: ratel

- S.210 - 215: 2 verlengstukken 130 en 250 mm
- S.240A: universeel cardangewricht
- S.120A: schuifhandgreep
- Kunststof inlay: PL.L02



KG 3,68 kg



MOD.S161-46 | 172,00€

Module 3/8" 6-kant doppen en ratel met vergrendeling

- Doppen: JH. 7 - 8 - 9 - 10 - 11 - 12 - 13 - 14 - 15 - 16 - 17 - 18 - 19 - 21 - 22

• JL.171: ratel stofdicht met vergrendeling

- J.210RC-215RC: 2 verlengstukken 125 en 250 mm
- J.240A: universeel cardangewricht
- J.120A: schuifhandgreep
- Kunststof inlay: PL.M15



KG 1,67 kg



MOD.JL171-36 | 172,00€

Module 1/2" 12-kant doppen en accessoires

- Doppen: S. 8 - 10 - 11 - 12 - 13 - 14 - 15 - 16 - 17 - 18 - 19 - 21 - 22 - 23 - 24 - 27 - 30 - 32

• SL.161: ratel stofdicht

- S.210-S.215: 2 verlengstukken 130 en 250 mm
- S.240A: universeel cardangewricht
- Kunststof inlay: PL.M01



MOD.SL112 | 177,00€

Module 3/8" 12-kant doppen en ratel

- Doppen: J. 8 - 9 - 10 - 11 - 12 - 13 - 14 - 15 - 16 - 17 - 18 - 19 - 21 - 22

• JL.161: ratel stofdicht

- J.210-215: 2 verlengstukken 125 en 250 mm
- J.240A: universeel cardangewricht
- J.120A: schuifhandgreep
- Kunststof inlay: PL.686



MOD.JL112 | 167,00€

Module 1/2" 12-kant doppen en accessoires inch

- Doppen: S. 3/8 - 7/16 - 1/2 - 9/16 - 19/32 - 5/8 - 21/32 - 11/16 - 3/4 - 13/16 - 7/8

• S.161B: ratel

- S.210-S.215: 2 verlengstukken 130 en 250 mm
- S.240A: universeel cardangewricht
- Kunststof inlay: PL.M05



KG 2,95 kg



MOD.S161-112U | 122,00€



RWS



DeWALT

EXPERT

Module 1/2" 12-kant doppen in inches

KG 3,3 kg



- Doppen S. 3/8" - 7/16" - 1/2" - 9/16" - 19/32" - 5/8" - 21/32" - 11/16" - 3/4" - 13/16" - 7/8" - 15/16" - 1" - 1 1/16" - 1 1/8" - 1 3/16" - 1 1/4".
- **S.161.B: ratel**
- S.210 + S.215: 2 verlengstukken 130 en 250 mm
- S.240A: universeel cardangewricht:
- S.120A: schuifhandgreep
- Kunststof inlay: PL.L05



MOD.S161-212U | 171,00€

Module 1/2" 6-kant doppen

KG 3,03 kg



- Doppen S.H 8 - 9 - 10 - 11 - 12 - 13 - 14 - 15 - 16 - 17 - 18 - 19 - 21 - 22 - 23 - 24 - 27 - 30 - 32 mm
- **S.161.B ratel**
- S.210-S.215: 2 verlengstukken 130 en 250 mm
- S.240A: universeel cardangewricht:
- Kunststof inlay: PL.M01.



MOD.S161-36PB | 148,03€

Module 1/2" 6-kant doppen in inches

KG 3,34 kg



- Doppen: S.3/8" - 7/16" - 1/2" - 9/16" - 19/32" - 5/8" - 21/32" - 11/16" - 3/4" - 13/16" - 7/8" - 15/16" - 1" - 1 1/16" - 1 1/8" - 1 3/16" - 1 1/4".
- **SL.161: ratel stofdicht**
- S.210 + S.215: 2 verlengstukken 130 en 250 mm
- S.240A: universeel cardangewricht:
- S.120A: schuifhandgreep
- Kunststof inlay: PL.L05.



MOD.SL161-212U | 171,00€

Module 1/2" 12-kant doppen

KG 2,99 kg



- Doppen S.H 8 - 9 - 10 - 11 - 12 - 13 - 14 - 15 - 16 - 17 - 18 - 19 - 21 - 22 - 23 - 24 - 27 - 30 - 32 mm
- **SL.161: ratel stofdicht**
- S.210 + S.215: 2 verlengstukken 130 en 250 mm
- S.240A: universeel cardangewricht
- Kunststof inlay: PL.M01.



MOD.SL161-36 | 152,00€

Module 3/8" 6-kant doppen

KG 3,34 kg



- Doppen: JH. 7 - 8 - 9 - 10 - 11 - 12 - 13 - 14 - 15 - 16 - 17 - 18 - 19 - 21 - 22
- **JL.161: ratel "handpalm"**
- J.210 + 215: 2 verlengstukken 125 en 250 mm
- J.240A: universeel cardangewricht
- J.120A: schuifhandgreep
- Kunststof inlay: PL.M15



MOD.JL161-36 | 170,00€



RWS



matix

DeWALT

EXPERT

PROTWIST®

Nieuwe generatie

- 100% langere levensduur*
- Geoptimaliseerde ergonomie

NIEUWE THERMISCHE BEHANDELING VAN DE KLING

- +100%* langere levensduur
- +100%* betere weerstand van het bled

NIEUW MATERIAAL EN DESIGN VAN HET HANDVAT

- Soft grip voor meer comfort
- Uitstekend bestand tegen chemische producten
- Verbeterde ergonomie: +10%* koppel
- 100% sterkere kling
- Hoge weerstand tegen buigen

NIEUWE OPPERVLAKTEBEHANDELING VAN HET BLEED

- "Tri-coating" behandeling (Zink-Nikkel-Chroom): 4 maal* beter bestand tegen corrosie

LASERMARKEERING

- Voor een grotere slijtvastheid

KLEURCODE

- Makkelijk herkenbaar



Module 8 schroevendraaiers

KG 0,99 kg

- AT 3 x 75 • 3,5 x 100
- 5,5 x 125 • 4 x 100
- ATWH 6,5 x 150
- ATWH 8 x 175 met zeskant
- ATP 1 x 100 • 2 x 125
- Kunststof inlay: PL.325



FOAM MODULE MODM.AT1

PROTWIST®

MOD.AT1 59,00€

Module 8 schroevendraaiers

KG 0,75 kg

- AT 2 x 75 • 2,5 x 75
- ATP 0 x 75
- ATWPH 3 x 150 met zeskant
- ATD 0 x 75
- 1 x 100 • 2 x 125
- ATWDH 3 x 150 met zeskant
- Kunststof inlay: PL.631



FOAM MODULE MODM.AT2

PROTWIST®

MOD.AT2 68,50€

Module 8 schroevendraaiers waarvan 4 met kort heft

KG 0,79 kg

- AT 4 x 25 • 5,5 x 35
- ATP 0 x 75 • 1 x 25
- ATD 0 x 75 • 1 x 100
- 2 x 35 • 2 x 125
- Kunststof inlay: PL.326



FOAM MODULE MODM.AT3

PROTWIST®

MOD.AT3 58,00€

Module 9 sleuf schroevendraaiers

KG 1,00 kg

- AT 2,5 x 75 • 3,5 x 75
- 4 x 35 • 4 x 100
- 4 x 300 • 5,5 x 35
- 5,5 x 100
- ATWH 6,5 x 150
- ATWH 8 x 175 met zeskant
- Kunststof inlay XL: PL.676



FOAM MODULE MODM.AT4

PROTWIST®

MOD.AT4 67,00€

Module 10 Pozidriv® en Phillips® schroevendraaiers

KG 0,92 kg

- ATP 0 x 75 • 1 x 25
- 1 x 100 • 2 x 35
- 2 x 125 • 2 x 250
- 3 x 150
- ATD 1 x 100 • 2 x 35
- ATWDH 2 x 125
- Kunststof inlay XL: PL.677

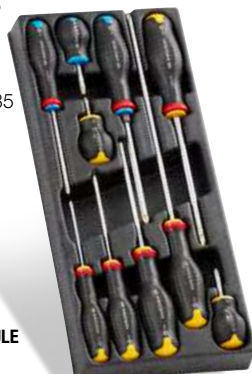

FOAM MODULE MODM.AT5

PROTWIST®

MOD.AT5 68,50€

Module 8 schroevendraaiers

KG 1,00 kg

- AT 3,5 x 75 • 4 x 100 • 5,5 x 150 • 6,5 x 150
- ATWH 8 x 175 met zeskant
- ATD 1 x 100
- ATD 2 x 125
- ATP 0 x 75
- Kunststof inlay: PL.325



FOAM MODULE MODM.AT7

PROTWIST®

MOD.AT7 60,00€

Module 8 schroevendraaiers - isolatie 1000V

KG 0,90 kg

- AT 3,5 x 100VE
- 4 x 100VE
- 5,5 x 125VE
- 6,5 x 150VE
- ATP 1 x 100VE
- ATP 2 x 125VE
- ATD 1 x 100VE
- ATD 2 x 125VE
- Kunststof inlay PL.325



PROTWIST®

MOD.AT1VE 69,50€

Module 10 Resistorx® schroevendraaiers

KG 0,89 kg



- AEX 6 × 35 • 7 × 35
8 × 75
- ATXR 10 × 75
15 × 75 • 30 × 125
20 × 100 • 25 × 100
27 × 100 • 40 × 150
- Kunststof inlay XL:
PL.678



FOAM MODULE
MODM.AT6

PROTWIST®

MOD.AT6 | 69,50€

Module 7 Resistorx® schroevendraaiers

KG 0,84 kg

- ATXR 10 × 75
15 × 75 • 20 × 100
25 × 100 • 27 × 100
30 × 125 • 40 × 150
- Kunststof inlay:
PL.327A



PROTWIST®

MOD.ATXR | 70,50€

Module 7 schroevendraaiers Torx®

KG 0,84 kg

- ATX 10 × 75
15 × 75 • 20 × 100
25 × 100 • 27 × 100
30 × 125 • 40 × 150
- Kunststof inlay:
PL.327A



PROTWIST®

MOD.ATX | 65,00€

Module inbussleutels met kogelkop T-handgreep

KG 0,996 kg



- 84TZSA. 3 • 4 • 5
6 • 7 • 8 • 10 mm
- Kunststof inlay:
PL.MM-A



FOAM MODULE
MODM.84TZSA

MOD.84TZSA | 64,00€

Module 7 Torx® sleutels met T-handgreep

KG 0,648 kg



- 89TXA. 10 • 15
20 • 25 • 27
30 • 40
- Kunststof inlay:
PL.TORX-A



FOAM MODULE
MODM.89TXA

MOD.89TXA | 67,00€

Module 5 pijpsleutels

- 74A. 6 • 7 • 8 • 10 • 13
- Kunststof inlay: PL.689



PROTWIST®

MOD.74AJ5 | 81,00€

Module lange 6-kant doppen 3/8" en 1/2"

KG 1,50 kg



- Lange doppen 3/8":
J.HLA 7 • 8 • 9 • 10 • 11 mm
- Lange doppen 1/2":
S.HLA 12 • 13
14 • 15 •
16 • 17 • 18
19 mm
- Kunststof inlay:
PL.M06

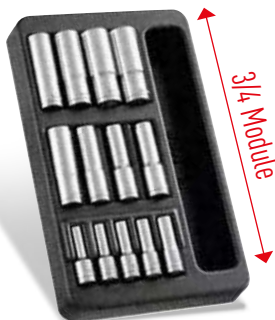

MOD.HLB | 149,00€

Lege module

KG 0,450 kg

Module voor sorteren van kleine onderdelen

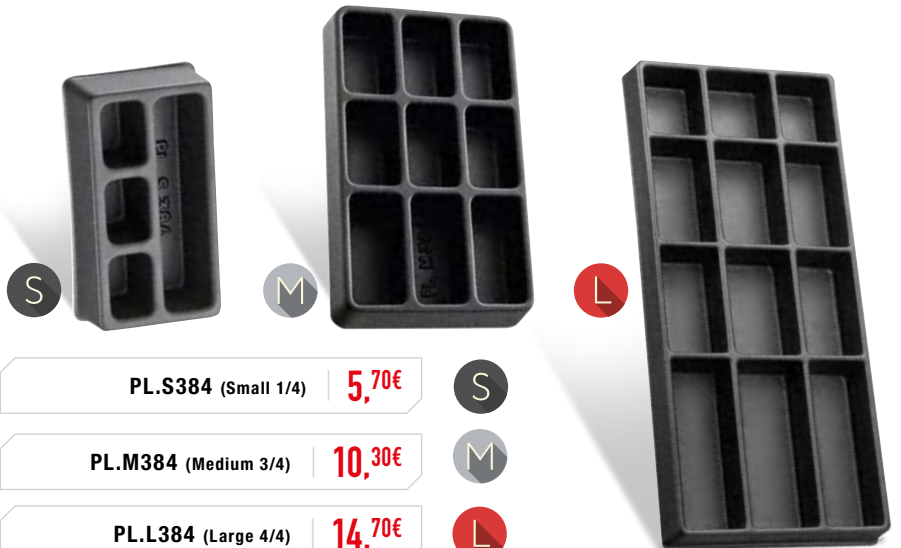

PL.S384 (Small 1/4) | 5,70€

PL.M384 (Medium 3/4) | 10,30€

PL.L384 (Large 4/4) | 14,70€



Module 12 ringsteeksleutels met ratel en klemveer

KG 1,4 kg

- 467B. 8 • 9 • 10 • 11 • 12 • 13 • 14 • 15 • 16 • 17 • 18 • 19 mm
- Kunststof inlay: PL.652
- Extra ring in de ratel zorgt er voor dat de sleutel niet "over" de bout of moer valt



MOD.467BJ12PB | 218,00€

Module 6 ringsteeksleutels met ratel en klemveer grote maten

KG 4,22 kg

- 467B. 21 • 22 • 24 • 27 • 30 • 32 mm
- Kunststof inlay: PL.653
- Extra ring in de ratel zorgt er voor dat de sleutel niet "over" de bout of moer valt



MOD.467BXLPB | 299,00€

Module 12 ringsteeksleutels met ratel, scharnier

KG 1,750 kg

- 467BF. 8 • 9 • 10 • 11 • 12 • 13 • 14 • 15 • 16 • 17 • 18 • 19 mm
- 3 Adapters: doppen 1/4" & 1/2" - Bits 1/4"
- Kunststof inlay: PL.680



MOD.467BFJ12PB | 224,00€

Module 16 ringsteeksleutels 6 tot 22 en 24 mm

KG 1,790 kg

- 440. 6 • 7 • 8 • 9 • 10 • 11 • 12 • 13 • 14 • 15 • 16 • 17 • 18 • 19 • 22 • 24 mm
- Kunststof inlay: PL.670



FOAM MODULE MODM.440-1

MOD.440-1 | 121,00€

Module 17 ringsteeksleutels 6 tot 24 mm

KG 1,938 kg

- 440. 6 • 7 • 8 • 9 • 10 • 11 • 12 • 13 • 14 • 15 • 16 • 17 • 18 • 19 • 21 • 22 • 24 mm
- Kunststof inlay: PL.313



MOD.440-1XL | 126,00€

Module 13 ringsteeksleutels inch maten

KG 1,593 kg

- 440. 1/4 • 5/16 • 11/32 • 3/8 • 7/16 • 1/2 • 9/16 • 5/8 • 11/16 • 3/4 • 13/16 • 7/8 • 15/16
- Kunststof inlay: PL.673



FOAM MODULE MODM.440-4

MOD.440-4PB | 108,00€

Blokkeergoot voor lades

KG 0,155 kg

- Voor het blokkeren van de modules en het opbergen van klein gereedschap en kleine onderdelen



PL.655 (zijkant) | 4,75€

PL.656 (vooraan JET+3) | 10,49€

PL.656M4 (vooraan JET+4) | 7,20€

Module 4 ringsteeksleutels grote maten 27 tot 32 mm

KG 2,065 kg

- 440. 27 • 29 • 30 • 32 mm
- Kunststof inlay: PL.314A



MOD.440-2PB | 80,00€

Module 5 ringsteeksleutels grote maten 27 tot 34 mm

KG 2,92 kg

- 440. 27 • 29 • 30 • 32 • 34 mm
- Kunststof inlay XL: PL.671



MOD.440-2XL | 107,00€



Module 7 ringsteeksleutels met ratel 12-kant 6 tot 19 mm

KG 0,925 kg

- 64. 6 × 7 • 8 × 9 • 10 × 11 • 12 × 13 • 14 × 15 • 16 × 18 • 17 × 19 mm
- Terugstelhoek van 5°
- Kunststof inlay: PL.608A



MOD.64J7 | 208,00€

FOAM MODULE
MODM.64J7

Module 6 scharnierende dopsleutels 12-kant 6 tot 17 mm

KG 0,940 kg

- 66A. 6 × 7 • 8 × 9 • 10 × 11 • 12 × 13 • 14 × 15 • 16 × 17
- Kunststof inlay: PL.319A



MOD.66A-1 | 181,00€

Module 9 steeksleutels 6 tot 24 mm

KG 1,315 kg

- 44. 6 × 7 • 8 × 9 • 10 × 11 • 12 × 13 • 14 × 15 • 16 × 17 • 18 × 19 • 21 × 23 • 22 × 24 mm
- Kunststof inlay: PL.315



MOD.44-1 | 66,00€

Module 3 steeksleutels grote maten

KG 1,578 kg

- 44. 26 × 28 • 27 × 29 • 30 × 32
- Kunststof inlay: PL.316



MOD.44-2 | 59,00€

Module 7 verdiepte ringsleutels 6 tot 19 mm

KG 0,920 kg

- 55A. 6 × 7 • 8 × 9 • 10 × 11 • 12 × 13 • 14 × 15 • 16 × 17 • 18 × 19 mm
- Kunststof inlay: PL.317A



MOD.55-1 | 83,00€

Module 3 verdiepte ringsleutels 21 tot 28 mm

KG 1,450 kg

- 55A. 21 × 23 • 22 × 24 • 26 × 28 mm
- Kunststof inlay: PL.318A



MOD.55-2 | 68,50€

Module 10 gebogen open pijpsleutels 6-kant

KG 2,48 kg

- 75. 8 • 10 • 11 • 12 • 13 • 14 • 16 • 17 • 18 • 19 mm
- Kunststof inlay: PL.625



MOD.75-1PB | 110,00€

Module gesmede wrigsleutels

- 8 × 9 • 10 × 11 • 12 × 13 • 14 × 15 • 16 × 17 • 18 × 19 mm
- Kunststof inlay: PL.359



MOD.97 | 106,91€

Module doppen, sleutels en bits Torx®

- J.235: bithouderdop 3/8"
- R.235: bithouderdop 1/4"
- S.236: bithouderdop 1/2"
- Torx® bits 5/16 EX.2: 40 • 45 • 50 • 55
- Resistor® bits 1/4 EXR.1: 10 • 15 • 20 • 25 • 30 • 40
- JTX. 8 • 10 • 12 • 14 • 16 doppen 3/8"
- STX 18 • 20: doppen 1/2"
- 59TX 6 × 8 • 10 × 12 • 14 × 18 20 × 24: ringsleutel
- Kunststof inlay: PL.M08

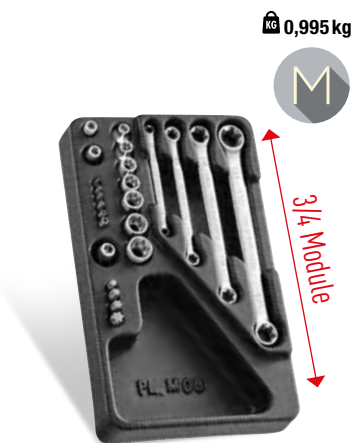

KG 0,995 kg

MOD.TX1A | 205,00€

Module slagmoerdoppen 1/2"

- NS.A: 10 • 11 • 12 • 13 • 14 • 15 • 16 • 17 • 18 • 19 • 21 • 22 • 23 • 24 mm
- NS.215: Verlengstuk 125 mm
- Kunststof inlay: PL.610



KG 2,00 kg

MOD.NS1 | 148,00€

Module open ringsleutels 7 tot 19 mm

- 43. 7 × 9 • 8 × 10 11 × 13 • 12 × 14 17 × 19
- Kunststof inlay: PL.635



KG 0,960 kg

MOD.43 | 132,00€

Module slagmoerdoppen 1/2" en bits

- **Slagmoerdoppen:**
 - NS.A: 13 • 14 • 15 • 16 • 17 • 18 • 19 • 21 22 • 24 • 27 • 30 • 32
 - NS.236A en NS.237A: impact bithouderdoppen 1/2" en 5/16"
- **Slagmoerbits:**
 - 6-kant: ENH.3: 6 • 7 • 8 • 10 • 12 • 14
 - Phillips®: ENP.2: 2 • 3 • 4
 - Torx®: NEX.A: 30 • 40 • 45 • 50 • 55
- Kunststof inlay: PL.623



KG 3,28 kg

MOD.NS2 | 236,00€

Module meten en aftekenen

- 257G: automatische centerpunt
- 234A: kraspen
- 893B.319: meetlint 3 m
- DELA.1051.300: liniaal 300 mm
- 1885.00: gradenboog
- DELA.1223.02: RVS winkelhaak met aanslag 250 mm
- Kunststof inlay: PL.633



KG 1,05 kg

MOD.234 | 120,00€

Module slagschroevendraaiers

- NS.260A: slagschroevendraaier 1/2"
- NS.236A: dop bithouder 5/16"
- **15 slagmoerbits:**
 - 6-Kant: ENH. 5 • 6 • 8 • 10
 - Pozidriv®: END.2 n° 2 • 3
 - Phillips®: ENP.2 n° 2 • 3 • 4
 - Torx®: ENX.2 n° 20 • 25 • 30 40 • 45 • 55
- Kunststof inlay: PL.380



KG 1,25 kg

MOD.NS260 | 149,00€

Module zaag, meten, vijlen

- 601: zaagbeugel
- 668A.10: 10 zaagbladen
- 234.S: kraspen
- DELA.1051.300: liniaal
- 5 vijlen: PAM.B250EMA, DRD.MD250EMA, CAR.MD200EMA, TRI.MD200EMA, RD.MD200EMA
- 893B.319: meetlint 3M
- Kunststof inlay: PL.335
- Geleverd met blokkeergoten: PL.655 + PL.656

KG 2,3 kg



Breedte van 3 modules

MOD.601 | 166,12€



RWS



DeWALT

EXPERT

Module 3 monteurstangen

- 185A.20CPE: tang met halfronde bekken
- 187A.18CPE: combinatietang
- 192A.16CPE: zijknijptang
- Kunststof inlay: PL.MODCPEA0



KG 0,942 kg



MOD.CPEA0 | 87,00€

Module 5 tangen

- 181A.25CPE: waterpomptang met vergrendeling
- 501A: tang met lange bekken
- 185A.20CPE: tang met halfronde lange bekken
- 195A.20CPE: gebogen tang met lange halfronde bekken
- 192A.16CPE: zijknijptang
- Kunststof inlay: PL.MODCPEA5



KG 1,360 kg



MOD.CPEA5 | 172,00€

Module waterpomp- en griptang

- 181A.25CPE: waterpomptang met vergrendeling
- 501.AMT: griptang met ontgrendelhendel
- Kunststof inlay: PL.330



KG 1,160 kg

MOD.PR11 | 83,00€

Module waterpomp- en griptang

- 181A.25CPE: waterpomptang met vergrendeling
- 580.10: automatische griptang met gebogen bekken
- Kunststof inlay: PL.330



KG 1,140 kg

MOD.PR12 | 78,50€

Module waterpomp- en griptang

- 180.CPE: waterpomptang
- 500A: griptang met korte bekken
- Kunststof inlay: PL.330



KG 1,094 kg

MOD.PR8 | 75,50€

Module waterpomp- en griptang

- 181A.25CPE: waterpomptang met vergrendeling
- 501A: griptang met lange bekken
- Kunststof inlay: PL.330



KG 0,504 kg

MOD.PR9 | 90,50€

Module 3 tangen isolatie 1000V

- 180.VE: waterpomptang
- 391A.16VE: zijknijptang
- 194A.17VE: striptang
- Kunststof inlay: PL.VEA0



MOD.VEA0 | 82,46€

Module 5 vijlen

- PAM.B200EMA: platte vijl
- DRD.MD200EMA: halfronde vijl
- CAR.MD200EMA: vierkante vijl
- TRI.MD200EMA: driehoekige vijl
- RD.MD200EMA: ronde vijl
- Kunststof inlay: PL.606



KG 0,950 kg

MOD.LIM | 71,50€

*Module wordt geleverd met de nieuwste generatie tangen (afwijkend van het bovenstaande beeld).

Module 4 borgveertangen 19 tot 60 mm KG 0,780 kg

- 177A.18: tang voor buitenborgveren. Voor borgveren van 19 tot 60 mm - rechte bekken
- 197A.18: tang voor buitenborgveren. Voor borgveren van 19 tot 60 mm - bekken 90°
- 179A.18: tang voor binnenborgveren. Voor borgveren van 19 tot 60 mm - rechte bekken
- 199A.18: tang voor binnenborgveren. Voor borgveren van 19 tot 60 mm - bekken 90°
- Kunststof inlay: PL.332A
- Pinnen zijn zo geplaatst dat de borgveer mooi blijft zitten na verwijderen



Kleurcodering voor de herkenbaarheid open/sluiten



MOD.PC **94,50€**

Module 4 borgveertangen 10 tot 25 mm en 19 tot 60 mm KG 0,650 kg

- 177A.13: tang voor buitenborgveren. Voor borgveren van 10 tot 25 mm - rechte bekken
- 177A.18: tang voor buitenborgveren. Voor borgveren van 19 tot 60 mm - rechte bekken
- 179A.13: tang voor binnenborgveren. Voor borgveren van 10 tot 25 mm - rechte bekken
- 179A.18: tang voor binnenborgveren. Voor borgveren van 19 tot 60 mm - rechte bekken
- Kunststof inlay: PL.683
- Pinnen zijn zo geplaatst dat de borgveer mooi blijft zitten na verwijderen



Kleurcodering voor de herkenbaarheid open/sluiten



MOD.PCSN **83,00€**

Module microtech tangen KG 0,650 kg

- 405.MT • 405.12MT
- 406.MT • 406.8MT
- 402.MT • 433.LMT
- Kunststof inlay: PL.612



MOD.MT1 **274,00€**

Module beklede doorslagen - koudbeitels - ritsbeitels KG 3 kg

- 249.G 12 • 14 • 16 mm: 3 doorslagen
- 263.G 19 • 20 • 22: 3 beitels
- 255.G 18: 1 centerpunt
- Kunststof inlay: PL.611



MOD.CG1 **142,00€**

Module beklede doorslagen KG 1,47 kg

- 249.G 2 • 3 • 4 • 5 • 6 • 8 mm: 6 doorslagen
- 247.G. 4 • 5 • 6 • 8 mm: 4 drevels
- 255.G6: 1 centerpunt
- Kunststof inlay: PL.334



MOD.CG **103,00€**

Module slaggereedschap 205C KG 1,660 kg

- 205C.50: composiet hamer DIN 500G
- 208A.32CBA: kunststofhamer staal 32 mm
- 248. 4 • 5 • 6 mm: 3 lange stiftuitdrijvers
- 263.18: koudbeitel
- 256.6: centerpunt
- Kunststof inlay: PL.333



MOD.MI7 **91,50€**

Module slaggereedschap 200H KG 1,8 kg

- 200H.32: bankhamer Hickory 32 mm
- 208A.32CBA: kunststofhamer staal 32 mm
- 263.20: koudbeitel
- 256.6: centerpunt
- 248.4 - 5 - 6 mm: lange doorslagen
- Kunststof inlay PL.333



MOD.MI1 **100,00€**

Module slaggereedschap 205H KG 1,705 kg

- 205H.50: hamer
- 208A.32CBA: kunststofhamer staal 32 mm
- 263.18: koudbeitel
- 256.6: centerpunt
- 248. 4 • 5 • 6 mm: 3 lange doorslagen
- Kunststof inlay: PL.333



MOD.MI3 **85,00€**

Module slaggereedschap 202H KG 1,45 kg

- 202H.1/2: Amerikaanse hamer Hickory 1/2
- 208A.32CBA: kunststofhamer (staal 32 mm)
- 263.18: koudbeitel
- 256.6: centerpunt
- 248.4 - 5 - 6 mm: 3 lange doorslagen
- Kunststof inlay PL.333



MOD.MI4 **112,00€**



RWS



DeWALT

EXPERT

Module 16 doppen 1/2" met lange bits uit één stuk

- 6-kant: 5 • 6 • 7 • 8
- XZN: 6 • 8 • 9 • 10 • 12 • 14 • 16 • 18
- Torx®: 40 • 45 • 55 • 70
- Kunststof inlay: PL.L336B



MOD.SHPB | 199,00€

Module 24 stuks gereedschap voor vast- en losdraaien van cilinderkoppen

KG 2,612 kg

- D.34B L, 7 • 9 • 10 • 12 • 14 • 16: schroevendraaierdoppen met 6 groeven 1/2"
- SV. LB 6 • 8 • 10 • 12 • 14: schroevendraaierdoppen 1/2" lang XZN
- JTX. 8 • 10: doppen 3/8" Torx®
- STX.12 • 14 • 16 • 18 • 20: doppen 1/2" Torx®
- SX. LA, 55 • 70: schroevendraaierdoppen 1/2" lange Torx® doppen
- SHP.LA 6 • 8 • 10 • 12: 6-kant doppen 1/2"
- Kunststof inlay: PL.663

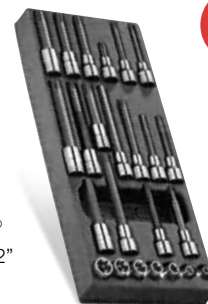

MOD.CH | 255,00€

Module trekkers: binnen- en buitentrekker

KG 4,4 kg

- U.306A140: buitentrekker (7 tot 140 mm)
- U.306G2: 3 klauwen voor grip binnen (23 tot 130 mm)
- U.306G10: 3 lange klauwen voor grip buiten (10 tot 180 mm)
- U.14L: compacte trekker (10 tot 45 mm)
- Kunststof inlay: PL.354



Breedte van 2 modules
Hoogte 100 mm

MOD.U306 | 397,58€

Module voor onderhoud bougies

KG 1,685 kg

Bougiedoppen:

- B.J14BH1: 14 mm, 90 lang
- B.J14BH2: 14 mm, 250 lang
- B.J16A1: 16 mm, 90 lang
- B.J16A2: 16 mm, 250 lang
- B.J18A1: 18 mm, 90 lang
- B.J21A1: 21 mm, 90 lang
- DM.20: flexibele montagesleutel voor bougies
- Kunststof inlay: PL.669A



MOD.BJC | 188,00€

Module 20 schroefbits en 3 bithouders

KG 0,755 kg

- 6-kant: EH.2L 4 • 5 • 6 • 7 • 8 • 10
- XZN: EV.2L 5 • 6 • 8 • 10
- Torx®: EX.2L 30 • 40 • 45 • 50
- Resistorx®: EXR.1L 10 • 15 • 20 • 25 • 30 • 40
- SJ.236: dop CDX bithouder 5/16
- R.235: dop 1/4" bithouder
- S.236: dop 1/2" bithouder 5/16
- Kunststof inlay: PL.624



MOD.E20L | 113,00€

Module 41 lange en korte bits en 3 bithouders

KG 0,895 kg

- 6-kant: EH.2L 4 • 5 • 6 • 7 • 8 • 10
EH. 4 • 5 • 6 • 7 / EH.2 8 • 10
- XZN: EV.2L 5 • 6 • 8 • 10 / EV. 6 • 8 • 10
- Torx®: EX.2L 30 • 40 • 45 • 50 / EX.2 45 • 50 • 55
- Resistorx®: EXR.1L 10 • 15 • 20 • 25 • 30 • 40
EXR.1 10 • 15 • 20 • 25 • 30 • 40
- Pozidriv®: bits n° 1 • 2 • 3
- R.235: dop 1/4" bithouder 1/4"
- S.236: dop 1/2" bithouder 5/16"
- Kunststof inlay: PL.621



MOD.E41 | 178,00€

Blindklinknagel module

KG 1,984 kg

- Y.103C: blindklinknageltang
- 600 aluminium blindklinknagels:
 - Standaard kop: 4 x 8 • 4 x 10
 - 4,8 x 8 • 4,8 x 10
 - Zwartgelakte standaard kop: 4 x 8 • 4 x 10
- Kunststof inlay: MOD.Y105SP



MOD.Y105 | 88,12€

Aftapmodule en multimerk filter

KG 1 kg

- Automatische bandsleutel voor oliefilters: U.48
- 15 aftapdoppen met magnetische houder, aandrijfviervkant 3/8":
- 6-kant doppen: 13, 14, 17, 18, 19, 21 mm
- 6-kant doppen met uitwendige schroefdraad: 8, 10, 12, 13, 14, 17 mm
- Dop Torx® 45
- Kunststof inlay XL: PL.399A



MOD.U48A | 170,00€

NEW

JETLINE SYSTEM

Upgrade uw werkplaats en creëer uw ideale samenstelling in volledige vrijheid. Aan u om uw ideale werkplaats te ontwerpen en te creëren.

De nieuwe JetLine-configurator is speciaal ontworpen om u te helpen bij het creëren van uw werkruimte met de kasten uit het JetLine assortiment.

Maak uw lay-out en bekijk hem in 3 dimensies, in real time.

Met deze krachtige en gebruiksvriendelijke software kunt u alle mogelijke werkconfiguraties simuleren door alle JetLine kasten te combineren: werkbanken, onderkasten met laden of deuren, bovenkasten massieve of glazen deuren en kasten. Bovendien kan u uw set ook aanvullen met FACOM gereedschapswagens, accessoires en gereedschapsmodules.

Zet uw droom om in realiteit...

1. ONTWERP UW WERKPLAATS

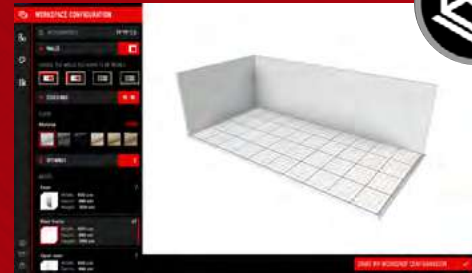

2. CREËER UW OPSTELLING



3. VUL AAN MET GEREEDSCHAPSWAGENS EN ACCESSOIRES



4. KIES UW KLEUR



5. KIES UW GEREEDSCHAP

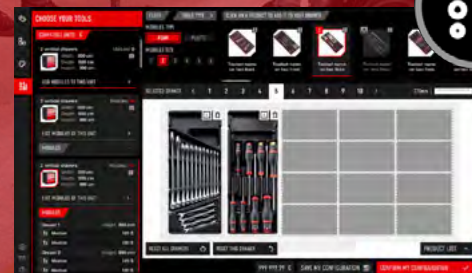

Voor meer informatie



DeWALT
EXPERT

Onderkast met 6 laden

- Lade afmetingen: L569 x D421 x H60/130/270 mm
- Afmetingen: L722 x D701 x H840 mm (H1015 mm met sokkel JLS3-BASEMBS)
- 4 laden: H60 mm = 12 modules
- 1 lade: H130 mm = 3 modules
- 1 lade: H270 mm



Kies je werkblad zie p. 40

JLS3-MBS6T ■ 777,00€
JLS3-MBS6TBS ■

Onderkast met 7 laden

- Lade afmetingen: L569 x D421 x H60/130/270 mm
- Afmetingen: L722 x D701 x H840 mm (H1015 mm met sokkel JLS3-BASEMBS)
- 5 laden: H60 mm = 15 modules
- 1 lade: H130 mm = 3 modules
- 1 lade: H100 mm



Kies je werkblad zie p. 40

JLS3-MBS7T ■ 835,00€
JLS3-MBS7TBS ■

Onderkast met 8 laden

- Lade afmetingen: L569 x D421 x H60/130/270 mm
- Afmetingen: L722 x D701 x H840 mm (H1015 mm met sokkel JLS3-BASEMBS)
- 6 laden: H60 mm = 12 modules
- 2 laden: H130 mm = 3 modules



Kies je werkblad zie p. 40

JLS3-MBS8T ■ 893,00€
JLS3-MBS8TBS ■

Onderkast extra breed 5 laden

- 2 laden hoogte 60 mm (12 modules + vrije ruimte van 15 cm)
- 2 laden hoogte 130 mm (12 modules + vrije ruimte van 15 cm)
- 1 lade hoogte 270 mm
- Afmetingen: L1449 x D701 x H840 mm (H1015 mm met sokkel JLS3-BASEMBD)



Kies je werkblad zie p. 40

JLS3-MBD5T ■ 1418,00€
JLS3-MBD5TBS ■

Onderkast extra breed 6 laden

- 4 laden hoogte 60 mm (24 modules + vrije ruimte van 15 cm)
- 1 lade hoogte 130 mm (6 modules + vrije ruimte van 15 cm)
- 1 lade hoogte 270 mm
- Afmetingen: L1449 x D701 x H840 mm (H1015 mm met sokkel JLS3-BASEMBD)



Kies je werkblad zie p. 40

JLS3-MBD6T ■ 1476,00€
JLS3-MBD6TBS ■

Onderkast met 6 laden incl. elektriciteitsvoorziening (POWER lade)

- 4 laden: H60 mm = 12 modules
- 1 lade: H130 mm = 3 modules
- 1 lade: H270 mm met elektriciteitsvoorziening
- Afmetingen: L722 x D701 x H840 mm (H1015 mm met sokkel JLS3-BASEMBS)



Meer info over de POWER lade op pagina 7

Kies je werkblad zie p. 40

JLS3-MBSPower ■ 1212,00€
JLS3-MBSPowerBS ■

Onderkast extra breed 6 laden incl. elektriciteitsvoorziening (POWER lade)

- 4 laden H60 mm (24 modules + vrije ruimte van 15 cm)
- 1 lade H130 mm (6 modules + vrije ruimte van 15 cm)
- 1 lade H270 mm met elektriciteitsvoorziening
- Afmetingen: L1449 x D701 x H840 mm (H1015 mm met sokkel JLS3-BASEMBD)



Kies je werkblad zie p. 40

JLS3-MBDPower ■ 1822,00€
JLS3-MBDPowerBS ■

Onderkast met 2 deuren

- 2 volle deuren, dikte 3 mm, gemonteerd op onzichtbare pen scharnieren met een 110-graden opening
- 1 legplank, belastbaar tot 50 kg
- Afmetingen: L722 x D701 x H840 mm (H1015 mm met sokkel JLS3-BASEMBS)



Kies je werkblad zie p. 40

JLS3-MBSPP ■ 548,00€
JLS3-MBSPPBS ■

Dubbele onderkast met 2 schuifdeuren

- 2 schuifdeuren
- 1 legplank, belastbaar tot 75 kg
- Afmetingen: L1449 x D701 x H840 mm (H1015 mm met sokkel JLS3-BASEMBD)



Kies je werkblad zie p. 40

JLS3-MBPP ■ 935,00€
JLS3-MBPPBS ■

Hygiënekast

- Onderkast met afvallade
- 1 grote uitneembare interne container voor afvalscheiding
- Voorzien van 4 draaivoeten voor een perfecte afstelling
- Centrale vergrendeling met sleutelslot (verwisselbare cilinder)
- Afmetingen: L722 x P701 x H840 mm (H1015 mm met sokkel JLS3-BASEMBS)



Kies je werkblad zie p. 40

JLS3-MBSER ■ 444,00€
JLS3-MBSERBS ■



RWS



Hoekkast

- Multifunctionele hoekkast met 2 verticale laden met 2 interne planken (bruikbare afmetingen B195 x D630 x H700mm) voor de opslag van blikjes, flessen, enz.
- Hoekwerkblad en uitbouw inbegrepen
- Totale afmetingen: B700,5 x D700,5 x H1055 mm (met sokkel en werkblad).
- Gewicht: 120 kg (kast met houten werkblad)
- Gewicht: 125 kg (kast met werkblad in inox)



JLS3-MBSCSW ■ | 974,00€
JLS3-MBSCSWBS ■

JLS3-MBSCSG ■ | 1026,00€
JLS3-MBSCGBS ■

Sokkel

- Om de werkhogte te verhogen van 880 naar 1055 mm (inclusief 40 mm werkblad)



	L [mm]	D [mm]	H [mm]	KG
JLS3-BASEMBS	720	699	180	9,3
JLS3-BASEMBD	1447	699	180	12,6

JLS3-BASEMBS | 113,00€

JLS3-BASEMBD | 132,00€

**Wij helpen u graag voor het samenstellen van uw project.
Aarzel niet om contact op te nemen met een technisch adviseur.**

VOORBEELD OPSTELLING 1



REFERENTIES ROOD	REFERENTIES ZWART	OMSCHRIJVING	QTÉ	PRIJS
■ JLS3-MBD5T	■ JLS3-MBD5TBS	JLS3 onderkast met 5 lades extra breed zwart	1	1 738,63 €
	■ JLS3-BASEMBD	JLS3 sokkel dubbele unit	1	162,09 €
■ JLS3-CHDPP	■ JLS3-CHDPPBS	JLS3 bovenkast met opklapdeur 1446 mm zwart	1	435,25 €
	■ JLS3-TUBESUP100	JLS3 montagekit voor bovenkasten 100cm zwart	1	101,99 €
	■ JLS3-TUBESUP50	JLS3 montagekit voor bovenkasten 50cm zwart	1	78,27 €
■ JLS3-PPAV1	■ JLS3-PPAV1BS	JLS3 paneel laag l 724,5 mm zwart	1	75,11 €
■ JLS3-PPNB	■ JLS3-PPNBBS	JLS3 notiebord halfpaneel 1 module zwart	1	62,46 €
■ JLS3-PPAV1USB	■ JLS3-PPAV1USBBS	JLS3 paneel met stekkerdoos + usb zwart	1	125,71 €
	■ JLS3-PB2	JLS3 werkblad hout 1455 mm	1	394,53 €
	■ JET.WA22-4	Legplank large	1	22,88 €
	■ JET.LA5-2	Afvalbak 25l	1	83,80 €
	■ JLS3-1KEY	Optie enkele sleutel	1	16,00 €

Tariefprijs voor samenstelling 3 296,81 €

VOORBEELD OPSTELLING 2

REFERENTIES ROOD	REFERENTIES ZWART	OMSCHRIJVING	QTÉ	PRIJS
■ JLS3-MBSPP	■ JLS3-MBSPPBS	JLS3 onderkast met 2 deuren	1	671,26 €
	■ JLS3-PSHPOWER	JLS3 steun met stopcontacten en luchtslang 1025 mm hoogte	1	932,17 €
	■ JLS3-CHS	JLS3 open bovenkast l 719 mm	1	193,71 €
	■ JLS3-BASEMBS	JLS3 sokkel enkele unit 720 x 699mm	1	138,37 €
■ JLS3-MHSPPBS	■ JLS3-MHSPP	JLS3 bovenkast met 2 deuren	1	604,84 €
■ JLS3-PPAV1	■ JLS3-PPAV1BS	JLS3 paneel laag l 724,5 mm	1	75,11 €
■ JLS3-2202	■ JLS3-2202BS	JLS3 muurkast met 2 lades	1	815,95 €
	■ JET.WA22-4	Legplank large	1	22,88 €
	■ JLS3-TUBESUP50	JLS3 montagekit voor bovenkasten 50cm zwart	1	78,27 €
	■ JLS3-PB2	JLS3 werkblad hout 1455 mm	1	394,53 €
	■ JLS3-1KEY	Optie enkele sleutel	1	16,00 €

Tariefprijs voor samenstelling 3 943,09 €



Hoge kast met 1 deur

- Deur gemonteerd op onzichtbare pen scharnieren met een 110-graden opening
- Deur kan langs beide kanten gemonteerd worden (links of rechts open)
- 3 legplanken, belastbaar tot 50 kg
- Afmetingen: L 533 x D 506 x H 2060 mm
- Nieuw accessoire: lades, apart verkrijgbaar, zie pg. 48 onderaan.



JLS3-A500PP ■ 784,00€
JLS3-A500PPBS ■

Hoge kast met 2 deuren

- 2 deuren gemonteerd op onzichtbare pen scharnieren met een 110-graden opening
- 3 legplanken, belastbaar tot 100 kg
- Afmetingen: L 1000 x D 506 x H 2060 mm
- Nieuw accessoire: lades, apart verkrijgbaar, zie pg. 48 onderaan.



JLS3-A1000PP ■ 1096,00€
JLS3-A1000PPBS ■

Hoge kast met 2 glazen deuren

- 2 doorzichtige deuren gemonteerd op onzichtbare pen scharnieren met een 110-graden opening
- 3 legplanken, belastbaar tot 100 kg
- Afmetingen: L 1000 x D 506 x H 2060 mm
- Nieuw accessoire: lades, apart verkrijgbaar, zie pg. 48 onderaan.



JLS3-A1000PV ■ 1225,00€
JLS3-A1000PVBS ■

Bovenkast met opklapdeur

- Stalen opklapdeur met een blokkeerscharnier
- Belastbaar tot 30 kg
- Afmetingen:
JLS3-CHSPP : L 726 x D 278 x H 505 mm
JLS3-CHDPP : L 1454 x D 278 x H 505 mm



JLS3-CHSPP ■ 274,00€
JLS3-CHSPPBS ■

JLS3-CHDPP ■ 355,00€
JLS3-CHDPPBS ■

Open bovenkast

- Open kast voor een snelle toegang
- Belastbaar tot 30 kg
- Afmetingen:
JLS3-CHS : L 726 x D 278 x H 505 mm



JLS3-CHS ■ 158,00€

Bovenkast met rolgordijn

- Rolgordijn, Vergrendeling met sleutel
- Uitgerust met een geperforeerd paneel
- Afmetingen:
JLS3-MHDR : L 1454 x D 278 x H 1005 mm
JLS3-MHTR : L 2182 x D 278 x H 1005 mm



JLS3-MHDR ■ 819,00€
JLS3-MHDRBS ■

JLS3-MHTR ■ 1009,00€
JLS3-MHTRBS ■

Bovenkast met 2 deuren

- 2 klapdeuren, gemonteerd op onzichtbare pen scharnieren met een 110-graden opening
- 2 legplanken, bestand tegen 20 kg
- Afmetingen: L 719 x D 278 x H 1005 mm



JLS3-MHSP ■ 493,00€
JLS3-MHSPBS ■

Bovenkast met 2 glazen deuren

- 2 doorzichtige klapdeuren in plexiglas, dikte 3 mm, gemonteerd op onzichtbare pen scharnieren met een 110-graden opening
- 2 legplanken, bestand tegen 20 kg
- Afmetingen: L 719 x D 278 x H 1005 mm



JLS3-MHSPV ■ 567,00€
JLS3-MHSPVBS ■

Bovenkast met 2 deuren en 2 schuiven

- Kast met een combinatie van een verticaal hanggedeelte en 2 laden.
- 2 laden uitgerust met kogellagers, 100% opening. Bruikbare afmetingen van de lade: B 569 x H 60 x D 210 mm.
- Afmetingen: B 719 x D 278 x H 1005 mm.



JLS3-2202 ■ 666,00€
JLS3-2202BS ■

Panelen (1000mm) en halve panelen (500mm)

- Geperforeerd paneel: L 6 x 6 mm bij een steek van 12 mm.
- Gemaakt van geëpoxeerd plaatstaal (dikte 12/10e).

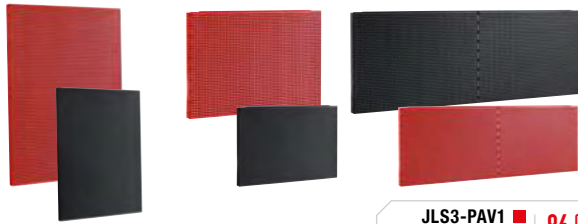

	L [mm]	H [mm]	Diepte [mm]	KG
JLS3-PAV1	726	1005	48	5,7
JLS3-PPAV1	726	503	48	3,2
JLS3-PPAV2	1454	503	48	6,5

JLS3-PAV1 ■ 96,00€
JLS3-PAV1BS ■

JLS3-PPAV1 ■ 61,00€
JLS3-PPAV1BS ■

JLS3-PPAV2 ■ 100,00€
JLS3-PPAV2BS ■

Halve hoekpanelen (500mm)

- **JLS3-PPAVACS** : Half hoekpaneel, te combineren met de hoekkast JLS3-MBSCSG(BS) of JLS3-MBSCSW(BS)
- **JLS3-PPAVA** : Half hoekpaneel, te combineren met het hoeklegbord JLS3-PBA of JLS3-PBAST



	L [mm]	H [mm]	Diepte [mm]	KG
JLS3-PPAVACS	1613	470	46	7,05
JLS3-PPAVA	1060	511	48	4,3

JLS3-PPAVACS ■ 116,00€
JLS3-PPAVACSBS ■

JLS3-PPAVA ■ 81,00€
JLS3-PPAVABS ■

Paneel met USB stopcontacten



	L [mm]	H [mm]	Diepte [mm]	KG
JLS3-PPAV1USB	726	503	48	3,5

JLS3-PPAV1USB ■ 103,00€
JLS3-PPAV1USBBS ■

Magnetisch notitiebord (1000mm/500mm)

- Gemaakt van geëpoxeerd plaatstaal (dikte 12/10e).



	L [mm]	H [mm]	Diepte [mm]	KG
JLS3-PNB	726	1005	48	9
JLS3-PPNB	726	503	48	3,9

JLS3-PNB ■ 90,00€
JLS3-PNBBS ■

JLS3-PPNB ■ 50,00€
JLS3-PPNBBS ■

Powervoet

- 3 stopcontacten
- 2 USB stopcontacten
- Elektriciteitskabel op haspel (14 m)
- Luchtdrukslang op haspel (14 m)
- Afmetingen: L283 x D650 x H850mm
- Afmetingen: L283 x D650 x H1025mm
- Gewicht 31/44kg



	L [mm]	H [mm]	Diepte [mm]	KG
JLS3-PSBPOWER	283	850	650	35
JLS3-PSHPOWER	726	1025	650	40

JLS3-PSHPOWER



JLS3-PSBPOWER ■ 741,00€

JLS3-PSHPOWER ■ 760,00€

Voeten

- Voet in plaatstaal, epoxy gelakt (dikte 12/10e)
- Aanpasbare voeten, garantie op perfecte stabiliteit op elke ondergrond



	L [mm]	B [mm]	H [mm]	KG
JLS3-PSB	100	650	850	15,5
JLS3-PSH	100	650	1025	19

JLS3-PSB ■ 162,00€

JLS3-PSH ■ 190,00€

Montagekit voor bovenkasten

- Profiel: 42 x 28 mm
- Afmetingen: 700 x 200 x 50 mm
- Gewicht: 3,5 kg
- Profiel: 42 x 28 mm
- Afmetingen: 1200 x 200 x 50 mm
- Gewicht: 5 kg



JLS3-TUBESUP50 ■ 64,00€



JLS3-TUBESUP100 ■ 83,00€



RWS



DeWALT

EXPERT

Dwarsbalken

- Multifunctionele dwarsbalk: verbinden en versterken van uw werkplaats
- 2 posities: horizontaal (legplank) of verticaal



JLS3-TRAA2BS ■ 55,00€

JLS3-TRAA3BS ■ 74,00€

JLS3-TRAB2BS ■ 38,00€

JLS3-TRAB3BS ■ 64,00€

JLS3-TRAA2PLBS | 58,00€

	Werkblad	L [mm]	P [mm]	Dikte [mm]
JLS3-TRAA2BS	1455 - 2 voeten	1053	400	40
JLS3-TRAA3BS	2182 - 2 voeten	1600	400	40
JLS3-TRAB2BS	1455 - 1 voet	530	400	40
JLS3-TRAB3BS	2182 - 1 voet	1166	400	40
JLS3-TRAA2PLBS	1455 - 1 voet/ powervoet	870	400	40
JLS3-TRAA3BS	2182 - 1 voet/ powervoet	1600	400	40

Laptohouder

- Multifunctionele houder voor tablet of laptop.
- Kan worden bevestigd aan de verticale hangende panelen.
- Kantelfunctie 50° - 75°.
- Gemaakt van geëpoxeerd plaatstaal (dikte 12/10)
- Afmetingen: B448 x D19 x H311 mm.
- Gewicht: 4,2 kg



JLS3-LAPTOPBS | 54,00€

Werkbladen (recht - hoek)



JLS3-PB1 | 212,00€

JLS3-PBST1 | 257,00€

JLS3-PBA | 206,00€

JLS3-PB2 | 322,00€

JLS3-PBST2 | 373,00€

JLS3-PBAST | 257,00€

JLS3-PB3 | 419,00€

JLS3-PBST3 | 490,00€

JLS3-PM2BS | 212,00€

	L [mm]	B [mm]	Laadkracht	Afwerking	KG
JLS3-PB1	724	750	500 kg	Hout	15
JLS3-PB2	1453	750	1000 kg	Hout	30
JLS3-PB3	2182	750	1000 kg	Hout	45
JLS3-PBST1	724	750	500 kg	Inox	20
JLS3-PBST2	1453	750	1000 kg	Inox	39
JLS3-PBST3	2182	750	1000 kg	Inox	58
JLS3-PBA	750	750	100 kg	Hout (hoek)	7,5
JLS3-PBAST	750	750	100 kg	Inox (hoek)	7,5
JLS3-PM2BS	1453	750	100 kg	Metaal	20

Ledlamp Jetline

- Ledlamp: 18W - 1150 Lumen - 30000 uur
- Afmetingen: L584 x B42 x H27 mm
- JLS3-LIGHTSUP: tablet indien geen bovenkasten



JLS3-LIGHT | 128,00€

JLS3-LIGHTSUP | 41,00€

Optie enkele sleutel

- Eén en dezelfde sleutel voor al uw meubels
- Aan te geven bij bestelling van uw opstelling (code: JLS3-KEY)
- Standaard levering met verschillende sleutels

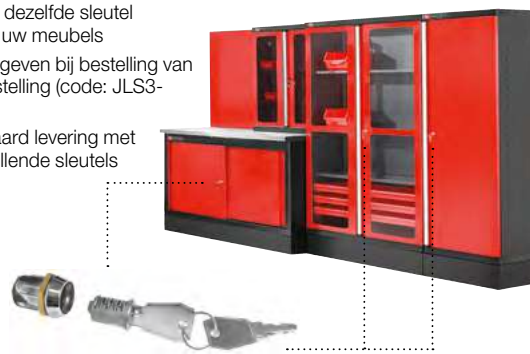

JLS3-IKEY | 16,00€

Lade, vaste en uittrekbare legplanken (zonder kast)

Uittrekbare legplank

- Geleverd met een paar ladegeleiders.
- Draagvermogen: 50 kg

Lade

- Geleverd met een paar ladegeleiders.
- Draagvermogen: 75 kg

Vaste legplank

- Draagvermogen: 50 kg



JLS3-MBSPSSH | 58,00€



JLS3-MBSPDR70 | 64,00€

	L [mm]	B [mm]	H [mm]	KG
VOOR ONDERKASTEN MET DEUREN				
JLS3-MBSPSSH	556	625	10	6
JLS3-MBSPDR70	556	625	60	6,3
VOOR KASTEN A1000				
JLS3-A1000DR140	889	420	130	7,6
JLS3-A1000DR70	889	420	60	6,2

JLS3-A1000DR140 | 116,00€

JLS3-A1000DR70 | 94,00€

Heavy Duty werkbanken

1 lengte, 2 werkhoogtes:

- 1 lengte voor extra groot werkblad: 2182 mm
- hoogte: 880 mm of 1055 mm



Statische belasting: 1000 kg

2 soorten ladeblokken:

- Ladeblok 6 laden: 4 laden H 60 mm, 1 lade H 130 mm, 1 lade H 270 mm
- Ladeblok 7 laden: 5 laden H 60 mm, 1 lade H 130 mm, 1 lade H 200 mm
- Centrale vergrendeling van de laden

2 afwerkingen werkblad:

- Houten blad: diepte 750 mm, dikte 40 mm - duurzaam en sterk
- Houten blad bekleed met geborsteld rvs (dikte 40 mm) hoge weerstand tegen stoten en hitte

Bovenkast met rolgordijn:

- Rolgordijn vergrendeling met sleutel
- Eenvoudige montage op het werkblad of de wand

Ladeblok 7 laden

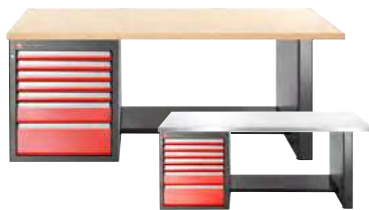

Ladeblok 7 laden + ladeblok 6 laden



Ladeblok 7 laden + kast



Hout - H 880 mm	JLS3-2MW7DL (158 kg)	1420,00€
Hout - H 1055 mm	JLS3-2MW7DH (177 kg)	1620,00€
Inox - H 880 mm	JLS3-2MS7DL (172 kg)	1495,00€
Inox - H 1055 mm	JLS3-2MS7DH (177 kg)	1695,00€

Hout - H 880 mm	JLS3-2MW13DL (219 kg)	2030,00€
Hout - H 1055 mm	JLS3-2MW13DH (250 kg)	2250,00€
Inox - H 880 mm	JLS3-2MS13DL (233 kg)	2100,00€
Inox - H 1055 mm	JLS3-2MS13DH (264 kg)	2325,00€

Hout - H 880 mm	JLS3-2MW7DSCL (191 kg)	2490,00€
Hout - H 1055 mm	JLS3-2MW7DSCH (210 kg)	2630,00€
Inox - H 880 mm	JLS3-2MS7DSCL (205 kg)	2560,00€
Inox - H 1055 mm	JLS3-2MS7DSCH (210 kg)	2700,00€

Werkbank 2000 mm of 1500 mm

- 2 afwerkingen: hout of gegalvaniseerd
- Diepte: 75 cm - Hoogte: 85 cm

Opstaande randen als valbeveiliging op 3 zijden



WB2.1500GS	321,00€
WB2.2000GS	422,00€
WB2.1500W	448,00€
WB2.2000W	504,00€

Lade



- Afmetingen: L 569 x B 421 x H 140 mm

WB2.1500DRAW	189,00€
WB2.2000DRAW	145,00€

1224.XXX: bankschroeven voor industrie en onderhoud 360° draaibaar

- Groot steunvlak van de prismatische geleider/ beweegbare bekken: Doordat de geleider niet meebuigt, blijft de bankschroef ook bij zware belastingen werken
- Parallele verwisselbare bekken, zeer bestand tegen slijtage, hardheid 56/62 HRC
- V-vormige bekken voor het vastzetten van pijpen,... hardheid 45/50 HRC
- Regelsysteem d.m.v. 2 schroeven met spelingbijstelling
- De bekken sets 1223.M1 - M2 - M3 - M4 - M5 - M6 passen eveneens op deze bankschroef

1224.XXXE: vaste bankschroeven voor industrie en onderhoud

- Dezelfde eigenschappen als model 1224, maar niet draaibaar

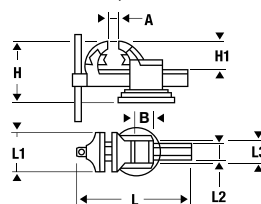

DRAAIBARE BANKSCHROEVEN

1224.100 (9,7 kg)	241,00€
1224.125 (12,8 kg)	297,00€
1224.150 (18,9 kg)	371,00€
1224.175 (26,4 kg)	525,00€



VASTE BANKSCHROEVEN

1224.100E (8,7 kg)	212,00€
1224.125E (11,3 kg)	259,00€
1224.150E (17,3 kg)	330,00€
1224.175E (24,7 kg)	445,00€

	L (mm)	B (mm)	L1 (mm)	H1 (mm)
1224.100 (E)	345	63	104	74
1224.125 (E)	380	75	127	83
1224.150 (E)	460	95	154	94
1224.175 (E)	532	118	178	123

	H (mm)	H (mm)
1224.100	164	1224.100E 142
1224.125	178	1224.125E 154
1224.150	205	1224.150E 183
1224.175	241	1224.175E 214



RWS opstellingen



2710 mm

RWS2-8BS | 3249,00€



2450 mm

RWS2-9BS | 2989,00€



3970 mm

RWS2-10BS | 5399,00€



2175 mm

RWS2-11BS | 2399,00€

	RWS2-8BS4	RWS2-9BS5	RWS2-10BS6	RWS2-11BS7
RWS2-A500PPBS	1		2	
RWS2-A1000PPBS		1		
RWS2-CHSPPBS		2	4	2
RWS2-FRONTBS	2			
RWS2-MBS6TBS			1	1
RWS2-MBS7TBS	1	1	1	
RWS2-MBSERBS	1			
RWS2-MBSPPBS	3	1	2	1
RWS2-DRAWERBS			1	1
RWS2-PPAV1BS	5	3	7	6
RWS2-PPAV1USBBS	1	1	1	1
RWS2-PB2		1	2	
RWS2-PB3				1
RWS2-PBG3	1			
RWS-LIGHT	3	2	2	3
RWS-SHELFBS	4	2	2	3
RWS2-BASEMBS	3	3	6	2
RWS2-TUBESBS	3	2	4	3

RWS Werkbladen hout

89kg

- Werkblad: beuk 40 mm.
- Belastbaar tot 1000 kg.
- Afmetingen: L. 2000 × D. 700 × H. 850 mm.

RWS Werkbladen gegalvaniseerd

87kg

- Werkblad: gegalvaniseerd 2,5 mm.
- Belastbaar tot 800 kg.
- Afmetingen: L. 2000 × D. 700 × H. 850 mm.



RWS2-2MW6D | 896,88€

RWS2-2MW6DBS | 896,88€



RWS2-2MG6D | 909,38€

RWS2-2MG6DBS | 909,38€



RWS2 Locker 1 deur

- 1 deur.
- 3 legplanken, belastbaar tot 35 kg.
- Afmetingen: L. 535 x D. 500 x H. 1835 mm.
- Gewicht: 48,5 kg.

RWS2-A500PPBS | 615,63€



RWS2 Locker 2 deuren

- 2 deuren
- Legplanken, belastbaar tot 75 kg.
- Afmetingen: L. 1000 x D. 500 x H. 1835 mm.
- Gewicht: 75 kg.

RWS2-A1000PPBS | 903,13€

RWS2 Hangkast met deur

- 1 klapdeur.
- Belastbaar tot 30 kg.
- Afmetingen: L. 722 x D. 293 x H. 357 mm.
- Gewicht: 11 kg.



RWS2-CHSPPBS | 193,13€

RWS2 Basis onderkast met 2 deuren

- 2 deuren
- 1 legplank, belastbaar tot 50 kg
- Afmetingen: L. 725 x D. 505 x H. 817 mm
- Gewicht: 33 kg.



RWS2-MBSPPBS | 424,38€

RWS2 Basis onderkast met 6 laden

- 3 laden 60 mm = 9 modules, maximale belasting 20 kg.
- 2 laden 130 mm = 6 modules, maximale belasting 25 kg.
- 1 lade 200 mm, maximale belasting 30 kg.
- Afmetingen: L. 725 x D. 505 x H. 817 mm.
- Gewicht: 56 kg.



RWS2-MBS6TBS | 468,75€

RWS2 Basis onderkast met 7 laden

- 5 laden 60 mm = 15 modules, maximale belasting 20 kg.
- 2 laden 130 mm = 6 modules, maximale belasting 25 kg.
- Afmetingen: L. 725 x D. 505 x H. 817 mm.
- Gewicht: 56 kg.



RWS2-MBS7TBS | 493,13€

RWS2 Basis onderkast met afvalbak en papierrolhouder

- Afvalbak voorzien van 2 paar kogelgelagerde geleiders: inhoud 75 liter - draagvermogen 30 kg.
- Speciaal papierrolcompartiment met easy-cut systeem. Papierrol Ø maximaal 250 mm.
- Afmetingen: L. 725 x D. 505 x H. 817 mm.
- Gewicht: 44 kg.



RWS2-MBSERBS | 468,13€

RWS2 Gereedschaps-wagen 6 laden

- 3 laden 60 mm = 9 modules, maximale belasting 20 kg.
- 2 laden 130 mm = 6 modules, maximale belasting 25 kg.
- 1 lade 200 mm, maximale belasting 30 kg.
- Afmetingen: L. 725 x D. 545 x H. 972 mm.
- Gewicht: 59 kg.



RWS2-ROLL6M3ABS | 436,88€



RWS



MATAIX

DeWALT

EXPERT

RWS2 Geperforeerde wand

- Afmetingen: L. 653 x D. 29 x H. 357 mm.
- Gewicht: 1,75 kg.

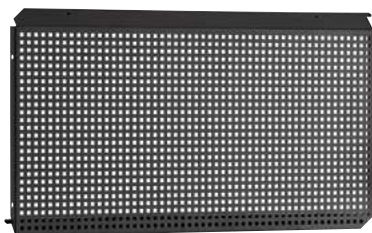

RWS2-PPAV1BS | 43,13€

RWS2 Magnetisch notitiebord

- Afmetingen: L. 653 x D. 29 x H. 357 mm.
- Gewicht: 2,1 kg.



RWS2-PPNBBS | 40,63€

RWS2 Geperforeerde wand met 3 stopcontacten en 2 USB poorten

- Afmetingen: L. 653 x D. 40 x H. 357 mm.
- Gewicht: 2,5 kg.



RWS2-PPAV1USBBS | 86,88€

RWS2 Werkbladen hout

- Houten werkblad in beuk.
- Maximale belasting: 1000 kg.

RWS2-PB2

- Afmetingen: L. 1450 x D. 600 x H. 30 mm.
- Gewicht: 19 kg.

RWS2-PB3

- Afmetingen: L. 2175 x D. 600 x H. 30 mm.
- Gewicht: 29 kg.



RWS2-PB2 | 224,38€

RWS2-PB3 | 259,38€

RWS2 Werkblad gegalvaniseerd

- Gegalvaniseerd werkblad 2 mm.
- Maximale belasting: 1000 kg.
- Afmetingen: L. 2175 x D. 600 x H. 30 mm.
- Gewicht: 34 kg.



RWS2-PBG3 | 259,38€

RWS2 Montagebeugels

- Afmetingen: L. 1780 x D. 644 x H. 28 mm.
- Gewicht: 2,8 kg.

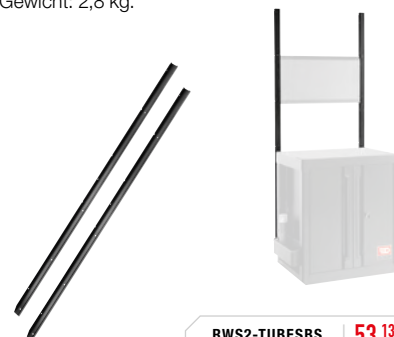

RWS2-TUBESBS | 53,13€

Hoekelent met houten werkblad

- 600 x 600 x 30 mm - Maximale belasting: 200 kg.
- Gewicht: 22,5 kg.



RWS2-CSWBS | 328,13€

Hoekelent met gegalvaniseerd werkblad

- 600 x 600 x 30 mm - Maximale belasting: 200 kg.
- Gewicht: 20 kg.



RWS2-CSGBS | 328,13€

RWS Verhoogde basis (per 2)

- Om de werkhoopte te verhogen tot 1006 mm (gemeten incl. 30 mm werkblad)



RWS2-BASEMBS | 74,38€

Opbergstelsel voor elektrisch gereedschap



RWS2-POWRACKBS | 124,38€

Opberglade op wielen

- De lade op wieltjes biedt extra opbergruimte onder de onderkasten.
- De lade kan tussen de 2 poten van de RWS2-BASEMBS.
- Metalen frame epoxygelakt, zwart RAL 9005.
- Afmetingen: L. 500 x D. 483 x H. 152 mm.
- Gewicht: 2,8 kg.



RWS2-DRAWERBS | 168,13€

Afwerkingsplint

- Plint die kan worden toegevoegd aan alle onderkasten (behalve grote opbergkasten RWS2-A500PPBS en RWS2-A1000PPBS die worden geleverd met hun eigen afwerkplint).
- Het front sluit de open ruimte tussen de poten van het RWS2-BASEMBS stootbord af voor een aantrekkelijke afwerking.
- Metalen frame epoxygelakt, zwart RAL 9005.
- Afmetingen: L. 649 x H. 160 mm.
- Gewicht: 0,9 kg.



RWS2-FRONTBS | 15,63€

RWS Verlichting LED



RWS-LIGHT | 41,50€

RWS Legplank



RWS-SHELFBS | 34,22€

Opbergkoffer Pro Box

- Toolbox met uitneembaar plateau met bakjes voor kleine onderdelen: geen risico op het mengen van de kleine onderdelen tijdens transport
- Grote opbergruimte
- Lange aluminium handgreep voor extra draagcomfort
- Duurzame RVS sluitingen
- Stof- en spatwaterdicht: IP 54 (BP.P20A) / IP 55 (BP.P26A)



Geleverd met 3 (BP.P20A) / 6 (BP.P26A) plastic compartimenten en 2 rekken voor bits

	Afmetingen L x P x H (cm)	KG	KG
		Max. belasting	
BP.P20A	51,5 x 30 x 27,5	1,12	25
BP.P26A	66,7 x 30,1 x 27,5	3,15	35



BP.P20APB | 37,00€

BP.P26APB | 44,50€

Opbergkoffer met automatische vergrendeling

- **Opening met 1 hand**, automatische sluiting
- **Afsluitbaar** met hangslot (niet meegeleverd)
- **+ 2 organizers in het deksel** voor kleine onderdelen
- **Uitneembare inlay**
- **Stapelbaar**
- 3 verschillende afmetingen (16" / 19" / 24")

	Afmetingen L x P x H (cm)	KG	KG
		Max. belasting	
BP.C16N	39,4 x 22 x 16,2	1,10	5,5
BP.C19N	48,6 x 26,6 x 23,6	1,95	12
BP.C24N	59,5 x 28,1 x 26	2,74	15



BP.C16NPB | 14,70€

BP.C19NPB | 22,50€

BP.C24NPB | 31,00€

Gereedschapskoffer met wielen

- Robuuste, glasvezelversterkte gereedschapskoffer met deksel en metalen sluitingen.
- Houder voor naamkaartje en oog voor hangslot.
- Verwijderbare afscheiders in accordeonuitvoering voor meer flexibiliteit en optimale toegankelijkheid en organisatie van de gereedschappen.
- Uitschuifbare steunen voor meer stabiliteit.
- Stevige handgreep met rubbercoating voor betere grip en optimaal comfort.



BV.R30PB | 159,00€



RWS



MATAIX

DeWALT

EXPERT

Gereedschapskist 5-vaks, 17L

KG 4,50 kg

- Groot opbergvolume
- Bodem van de vakken bedekt met foam-bescherming
- Afsluitbaar met een hangslot (niet meegeleverd)
- Ondervak: 448 x 200 x 98 mm
- Bovenvakken: 448 x 100 x 55 mm
- Maximale belastbaarheid: 25 kg
- Afmetingen: 475 x 220 x 238 mm

Directe toegang tot alle vakken



Made in France

BT.11GPB 56,13€

Gereedschapskoffer elektro-mechanica op wieltjes

KG 8,50 kg

- Polyethyleen van hoge dichtheid (HDPE)
- Geïntegreerd, inklapbaar en vergrendelbaar trolleysysteem
- 2 uitneembare tussenbladen voor goed geordend en toegankelijk gereedschap
- 1 zeer ruim ondervak voor groot gereedschap en/of grote onderdelen
- 2 handgrepen voor 2 verschillende draagwijzen
- Vakken voor een assortiment kleine onderdelen
- Extra versteviging langs de buitenkant van de koffer
- Grote wielen
- TSA veiligheidsslot
- Maximale belasting: 30 kg
- Lengte in uitgeklapte toestand: 850 mm
- Binnenafmetingen (L x B x H): 470 x 390 x 347 mm
- Totale afmetingen (L x B x H): 550 x 440 x 365 mm



BV.61A 476,00€

Gereedschapskoffer techniek

KG 6,12 kg

- Deksel kan in geopende stand worden vergrendeld
- Wordt afgesloten door een sleutel
- Handvat van twee materialen
- Schokbestendige buitenkant van polypropyleen
- Afmetingen buitenkant: L 486 x B 430 x H 205 mm



BV.51A 252,00€

Organizer XL

KG 2,67 kg

Alles snel bij de hand
3 in 1: handgereedschappen, kleine onderdelen, elektrisch gereedschap

Praktisch

- Voor het opbergen van onderdelen, handgereedschappen en elektrisch gereedschap
- Voorkomt dat de onderdelen door elkaar raken
- Het grote centrale vak is bestemd voor handgereedschappen (schroevendraaier, hamer, enz.)
- **Compact en licht**
- Inhoud: organizer 2 x 6 l + centraal onderstuk 4,7 l
- **Max. belasting: 15 kg**
- Afmetingen: L 426 x H 316 x D 234 mm



BP.Z46APB 52,00€

Organizer 8 vakken / large

KG 1,80 kg

- Transparant deksel: inhoud direct zichtbaar
- 8 moduleerbare compartimenten die kunnen worden ingedeeld (tot 10 vakken)
- Polycarbonaat deksel
- Deksel vergrendelt de interne vakken: de onderdelen blijven tijdens het vervoer op hun plaats
- Afmetingen: 440 x 335 x 206 mm

Onmisbaar voor verbruiksartikelen

Stapelbaar



BP.Z8PB 30,50€

PROBAG

Draagbare gereedschapstassen in polyesterstof



DUURZAME STOF

- Resistente stof van 1200 deniers



ONTWORPEN OM LANG MEE TE GAAN

- Stijve en waterdichte opbergruimtes voor BS.T-gereedschapskisten en BS.L30-rugzak
- Grote rubberen voetjes op de BS.SMB tas



GEMAKKELIJK TE TRANSPORTEREN

- Verstelbare draagriem met schuim verstevigd
- Handgrepen



PRAKTISCHE OPSLAG

- Diverse zakken, haken, aangepaste opbergvakken



EENVOUDIGE EN SNELLE TOEGANG

- 100% opening voor eenvoudige toegang tot gereedschappen

Mini PROBAG 14"

2,237 kg

- Inhoud: 34 L
- Handig verticaal opbergen: onmiddellijke toegang tot het gereedschap
- Afmetingen (L x B x H): 390 x 250 x 340 mm

MAXIMALE BELASTING: 11 KG

BS.T14PB 54,50€

PROBAG 20"

3,240 kg

- Inhoud: 47 L
- Handig verticaal opbergen: onmiddellijke toegang tot het gereedschap
- Afmetingen (L x B x H): 600 x 310 x 370 mm

MAXIMALE BELASTING: 15 KG
BS.T20PB 69,50€

Stoffen tas van gecoat PVC 50 cm

2,237 kg

- Inhoud: 34 L
- Geschikt voor lang gereedschap tot 50 cm: zagen, waterpassen
- Spatwaterbestendig, makkelijk te reinigen en te onderhouden
- Afmetingen (L x B x H): 540 x 160 x 220 mm

MAXIMALE BELASTING: 11 KG

De verstevigde structuur voorkomt vervorming van de tas, ook wanneer deze vol beladen is



54 cm

BS.LMBCPB 59,00€

Softbag trolley

5,400 kg

- Makkelijk en snel toegang tot de inhoud van de tas, veel opbergmogelijkheden aan de binnen-en buitenkant
- 3 gebruiksmethoden: als trolley mbv het uittrekbare handvat, met aluminium handvat met leder bekleed, met de verstevigde schouderriem
- Inhoud: 33 L
- Afmetingen (L x B x H): 550 x 360 x 440 mm

MAXIMALE BELASTING: 18 KG

Stevig, praktisch, innovierend

BS.R20PB 109,00€

Flexibele tas met 4 vakken

- In deze weinig wegende tas voor licht onderhoud passen verschillende selecties gereedschappen en materieel.
- Materiaal bestand tegen koolwaterstoffen.
- Dubbele ritsluiting afsluitbaar met hangslot (niet meegeleverd).
- A4-documentenvak.
- Opbergmogelijkheid voor 29 stuks gereedschap en een versterkt vak voor meetapparatuur, afmetingen (L x Br x H): max. 220 x 120 x 50 mm.
- Stijve zijanten voor een goede ondersteuning van het gereedschap.
- Maximale belastbaarheid: 10 kg.

BS.12 54,50€

Compacte rugzak

KG 2,7kg

- Compacte rugzak met diepte van 18 cm
- Geschikt voor toegang tot beperkte ruimtes
- Extreem veelzijdig: verwijderbare zakjes (met klittenband) en organisier, diverse bevestigingsogen
- Sterke waterproof nylon stof (1200 en 1680 denier)
- Plastic voetjes beschermen de zak en voorkomen beschadiging van de vloer

MAXIMALE BELASTING: 10 KG

Ideaal om gereedschap op een georganiseerde en makkelijk toegankelijke manier te vervoeren



Hoog comfort en gebruiksgemak: gewatteerde schouderstukken en rug. Makkelijk te reinigen.

Duurzaam en compatibel met Tethered Tools voor veilig werken op hoogte

BS.MCBPB 94,50€

Rugzak op wielen

ENORM COMFORTABEL:

- Uitschuifbare trekstang voor gebruik als trolley
- Kwalitatieve wielenset
- Volledig verstelbare en gewatteerde schouderbandjes
- Een gewatteerd rugstuk aan de achterkant

HOGE KWALITEIT:

- 1200 denier
- Afmetingen: L 335 x B 158 x H 554 mm

MAXIMALE BELASTING: 25 KG

Ideaal voor mobiel onderhoud. Als je je handen vrij wilt hebben, doe je de rugzak om



Georganiseerd onderweg: makkelijke en snelle toegang tot de inhoud van de tas met diverse zakjes en compartimenten voor maximaal opbergen

BS.RBPB 102,00€

Organiser tas

- Alle compartimenten openen tegelijkertijd voor een optimale toegang tot de gereedschappen!
- Twee diepe compartimenten voor grote materialen (elektrisch gereedschap, handgereedschap ...)
- Buitenvak met rits om sleutels, papieren, persoonlijke bezittingen op te bergen
- A4 formaat vak voor veilige opslag van documenten, werkbonnen, laptop 15"

ROBUUST EN SLIJTVAST

- Slijtvaste en resistente stof met hoge dichtheid - 1200 denier

- Stevige basis, bestand tegen water en stof

COMFORTABEL EN GEMAKKELIJK TE DRAGEN

- Rubberen handgreep en gewatteerde, verstelbare schouderriem
- Afmetingen (L x B x H): 430 x 280 x 300 mm

MAXIMALE BELASTING: 25 KG



BS.2SBPB 66,00€

Stoffen tas voor snelle interventie

KG 1,50kg

- Transport met de hand dankzij de dubbele handgreep, op de schouder, met de aanpasbare riem
- 100% opening voor een snelle en volledige toegang
- Specifieke plaats voor uw penlamp
- Afmetingen (L x B x H): 450 x 180 x 170 mm

MAXIMALE BELASTING: 5 KG

Duurzaam: brede rubbervoeten onderaan de tas



Een compacte tas, ideaal voor kleine interventies

BS.SMBPB 38,00€

Stoffen tas 2 in 1

KG 1,90kg

- Diverse opbergmogelijkheden voor uw gereedschap
- Gewatteerd laptopvak (15" maxi)
- 100% toegang tot het gereedschap als de tas helemaal open is
- Afmetingen (L x B x H): 460 x 150 x 350 mm

MAXIMALE BELASTING: 7 KG



Een veelzijdige tas, voor uw gereedschap en laptop

BS.TLBPB 48,50€

Soft rugzak

KG 3,150kg

- Een gewatteerd rugstuk aan de achterkant
- Zacht draaghandvat
- Volledig verstelbare en gewatteerde heup- en schouderbandjes
- Gewatteerd laptopvak 15"
- Verwijderbare tool organizer
- Capaciteit: 30 liter
- Afmetingen (L x B x H): 355 x 225 x 460 mm

MAXIMALE BELASTING: 12 KG

Zeer comfortabel



BS.L30PB 82,00€

NEW

Set 3/8' van korte 6-kantdoppen, lange 12-kantdoppen en bits

SET BESTAAT UIT:

- Ratel 3/8" Handpalm J.161
- Doppen 3/8":**
- J.H - Doppen 3/8" 6-kant metrisch: 07 - 08 - 09 - 10 - 11 - 12 - 13 - 14 - 15 - 16 - 17 - 18 - 19 - 21 - 22 - 24 mm J.LA
- Lange doppen 3/8" 12-kant metrisch: 07 - 08 - 09 - 10 - 11 - 12 - 13 - 14 - 15 - 16 - 17 - 18 - 19 - 21 - 22 - 24 mm J.LA

Bits serie 1:

- ED.1T - Bit High Perf serie 1 voor kruiskopschroef Pozidriv® - 1/4" PZ1 L 25 mm + 1/4" PZ2 L 25 mm

Bits serie 2:

- ED.2 - Standaard bit serie 2 voor Pozidriv® kruiskopschroeven - 5/16" PZ3 L 32 mm + 5/16" PZ4 L 32 mm

Bits serie 1:

- ES.1T - Bit High Perf serie 1 voor sleufschroef - 1/4" F5,5 L 25 mm + 1/4" F6,5 L 25 mm

Bits serie 2:

- ES.2 - Standaard bit serie 2 voor sleufschroef - 5/16" F10 L 41 mm + 5/16" F8,0 L 41 mm

Verpakking:

- Stalen koffer - BT.105
- Inlay voor J.451EP - PL.77A

Accessoire(s) 3/8":

- Scharnierende stang 3/8" - J.140A
- Universeel cardangewricht 3/8" - J.240A-1
- Dop 3/8" met borgring - voor bits van 1/4" - 5
- Dop 3/8" met borgring - voor bits van 1/16" - J
- Verlengstuk 3/8" - L 125 mm - J
- Verlengstuk 3/8" - L 250 mm
- Wringstaaf 3/8" - J.120A
- Flexibel verlengstuk 3/8" - L 200 mm
- Omslag 3/8" - J.110A
- JT - Schroevendraaiersdop 3/8" voor 6-kant inbusschroeven, metrisch - 3 - 4 - 5 - 6 - 7 - 8 - 10 mm



J.451EP | 677,00€

Gevulde koffer 91-delig

SET BESTAAT UIT:

- BV.51A: gereedschapskoffer technicus
- 440.JP14: set van 14 ringsteeksleutels in houder
- AT.J12R1PB: set van 12 schroevendraaiers met 2 houders
- 83SH.JP9A: set van 9 lange inbussleutels met kogelkop
- RL.NANO1: compacte 1/4" doppen set 6-kant met ratel
- 601: compacte zaagbeugel voor metaalzagen
- 844.S18PB: professioneel 18 mm afbreekmes
- 980C: allesnijder met schuine bladen
- 779.PBTPB: pen lamp
- CPE.A1: set van 4 tangen
- 113A.10C: moersleutel chroom
- 205C.30: monteurshamer met grafietsteel
- 893B.319PB: rolbandmaat 3m in abs huis
- 1300EAPB: digitale schuifmaat eco model
- 580.10: automatische griptang 10"
- 207A.32CB: hamer met verwisselbare doppen alu 32 mm
- DF.3: staalborstel
- 309BM.40: standaard waterpas met 1 gefreesd meetvlak
- PAM.MD150EMA: blokvijl half zoet- 150 mm handvat



CM.BV51A | 730,00€

Gevulde softbag

SET BESTAAT UIT:

- BS.T20PB: softbag
- 192A.16CPE: zijknijptang
- 181A.25CPE: waterpomptang
- 440.JP10PB: set van 10 ringsteeksleutels
- ATP.J6PB: set van 6 schroevendraaiers
- 83SH.JP9A: set van 9 inbussleutels
- 205C.30: monteurshamer met grafietsteel 300
- 897A.319PB: rolbandmaat 3m



BS.T20CM28 | 219,00€



NEW

Gevulde koffer voor elektriciens 15-delig



SET BESTAAT UIT:

- Geïsoleerde schroevendraaiers: AT2X75VE - AT3.5X75VE - AT4X100VE - AT5.5X125VE - ATD1X100VE - ATD2X125VE
- Spanningszoeker: AV.HT2CPB
- Geïsoleerde halfronde tang met lange slanke bek: 183AE.20VE
- Geïsoleerde zijknijptang: 391A.16VE
- Standaard kabelschoentang: 449BPB
- Automatische striptang SWINGO: 793936PB
- Kabelstripper met haakmes: 985956PB
- Penlamp: 779.PBTPB
- Dubbelzijdig meetlint 3m: 893B.319PB
- Koffer op wielen: BV.R30PB

BV.R30CM2PB | 399,00€

Gevulde koffer voor elektriciens 56-delig



SET BESTAAT UIT:

- Geïsoleerde schroevendraaiers: AT2X75VE - AT3.5X75VE - AT4X100VE - AT5.5X125VE - ATD1X100VE - ATD2X125VE - ATDB1X100TVE - ATDB2X125VE
- Schroevendraaier met spanningszoeker: AV.HT1C
- Set inbusseutels: 82H.JP9A
- Geïsoleerde rechte tang: 185A.20VE
- Geïsoleerde combinatietang: 187A.16VE
- Geïsoleerde dunne tang: 391A.16VE
- Geïsoleerde multigrip tang: 180A.VE
- Kabelstriptang: 793936PB
- Kruisleutel: 985548
- Elektriciensmes: 840B
- Elektriciensschaar: 841A.4
- Zaagbeugel microtech: 607.MT
- Monteurshamer: 205C.30
- Dubbelzijdig meetlint 5m: 893B.519PB
- Moersleutel: 113A.8C
- Set vast/losschroeven 1/4": R1PICOPB
- Koffer op wielen: BV.R30PB

BV.R30ELEC56PB | 575,77€

Gevulde koffer algemeen onderhoud 39-delig



SET BESTAAT UIT:

- Ringsteeksleutels: 440.8-9-10-11-12 -13-16 -17-18-19
- Snel verstelbare moersleutel: 101.10
- Schroevendraaiers: AT2.5X75*, AT4X100*, AT5.5X125*, AT6.5X125, ATD1X100*, ATD2X125, ATP1X100*, ATP2X125, AV.HT1C
- Set van 9 inbusseutels met kogelkop: 83SH.JP9APB
- Tangen: 181A.25CPE*, 192A.16CPE*, 195A.16CPE
- Hamer: 205C.30
- Doorslagen: 249.4*, 249.6
- Centerpunt: 256.4
- Afbreekmes 9 mm: 844.S9
- Beugel voor metaalzagen: 601PB
- Rolmeter 3m: 893B.319PB
- Koffer op wielen: BV.R30PB

BV.R30CM1PB | 439,95€

Gevulde koffer algemeen onderhoud 68-delig (inclusief DeWalt Powertoolset)



SET BESTAAT UIT:

- Ringsteeksleutels: 440.8-9-10-11-12 -13-16 -17-18-19
- Snel verstelbare moersleutel: 101.10
- Schroevendraaiers: AT2.5X75*, AT4X100*, AT5.5X125*, AT6.5X125, ATD1X100*, ATD2X125, ATP1X100*, ATP2X125, AV.HT1C
- Set van 9 inbusseutels met kogelkop: 83SH.JP9APB
- Tangen: 181A.25CPE*, 192A.16CPE*, 195A.16CPE
- Hamer: 205C.30
- Doorslagen: 249.4
- Afbreekmes 9 mm: 844.S9
- Elektriciensschaar: 841A.4
- Beugel voor metaalzagen: 601PB
- Rolmeter 3m: 893B.319PB
- DeWalt schroefboorset: DCB115-QW Lader DCB127-XJ accu 12V max DCD701N-XJ Accuschroefboormachine 12V DT70708-QZ Boor- en schroefboorset 25-delig
- Koffer op wielen: BV.R30PB

BV.R30CMD1PB | 629,00€

Set van 10 scharnierende anti-slip ringsteeksleutels met ratel

KG 1,30 kg

- 467BF. Set van 10 anti-slip scharnierende ringsleutels met ratel
- Scharnierende ringkop 180°
- Sleutel 15° gebogen
- Bestand tegen chemische producten en schokken
- Houder: CK.467BJP10



mm	7	8	9	10	11	12	13	14	15
		✓		✓	✓	✓	✓	✓	
mm	16	17	18	19	20	21	22	23	24
	✓	✓	✓	✓					

467BF.JP10PB 190,00€

Set van 2 rechte verstelbare ringsleutels met ratel, metrisch

KG 0,40 kg

- Set van 2 verstelbare rechte ringsleutels met ratel (8 maten):
- 64C.S1: 8×10 - 12×13 mm
- 64C.S2: 16×17 - 18×19 mm
- Compact, d.m.v. een hendel omkeerbaar ratelmechanisme
- Terugstelhoek van 5°
- Uitvoering: verchroomd, gesatineerd



- 2 sleutels = 8 afmetingen
- Praktisch en compact
- Steeds de juiste sleutel bij de hand

64C.J2PB 55,50€

Set anti-slip ringsteeksleutels met ratel en klemveer

KG 1,21 kg

- 467B. Set van 10 anti-slip ringsteeksleutels met ratel
- Houder: CK.467BJP10

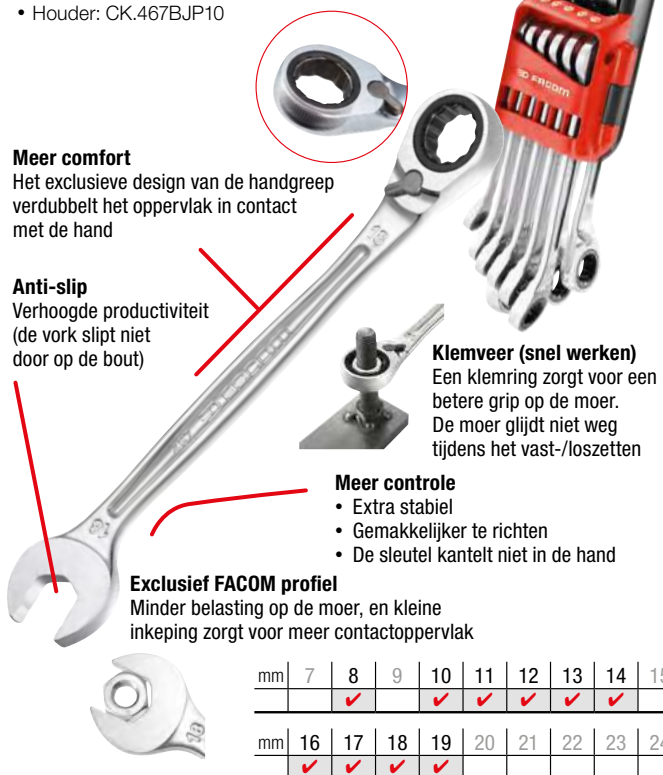

Meer comfort

Het exclusieve design van de handgreep verdubbelt het oppervlak in contact met de hand

Anti-slip

Verhoogde productiviteit (de vork slipt niet door op de bout)

Klemveer (snel werken)

Een klemring zorgt voor een betere grip op de moer. De moer glijdt niet weg tijdens het vast-/loszetten

Meer controle

- Extra stabiel
- Gemakkelijker te richten
- De sleutel kantelt niet in de hand

Exclusief FACOM profiel

Minder belasting op de moer, en kleine inkeping zorgt voor meer contactoppervlak

mm	7	8	9	10	11	12	13	14	15
		✓		✓	✓	✓	✓	✓	
mm	16	17	18	19	20	21	22	23	24
	✓	✓	✓	✓					

467B.JP10PB 179,00€

Set van 10 snelle anti-slip ringsteeksleutels met ratel en klemveer

KG 1,21 kg

- 467BR. Set
- Ringkop 15° gebogen met 5° terugstelhoek en omkeerhendel
- Houder: CK.467BJP10

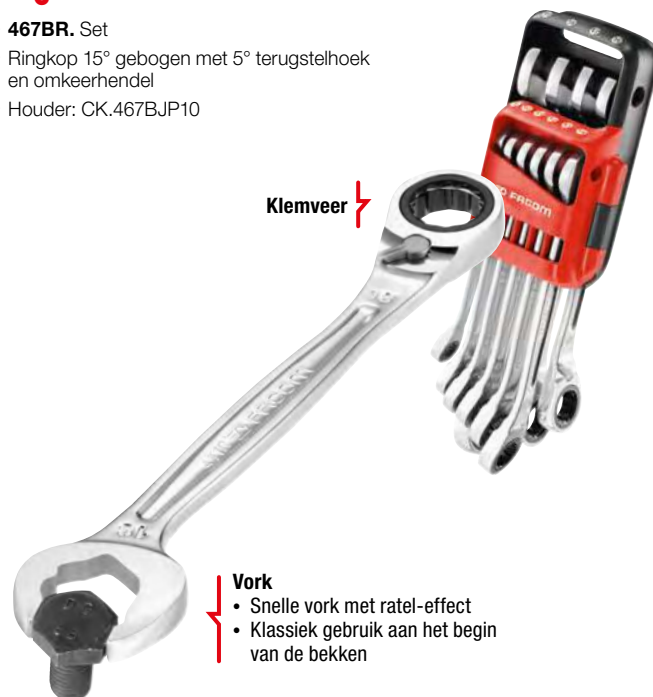

Klemveer

Vork

- Snelle vork met ratel-effect
- Klassiek gebruik aan het begin van de bekken

mm	7	8	9	10	11	12	13	14	15
		✓		✓	✓	✓	✓	✓	
mm	16	17	18	19	20	21	22	23	24
	✓	✓	✓	✓					

467BR.JP10PB 189,00€

METRISCHE RATELRINGSTEEKSLEUTELS MET SNELLE VORK REEKS 467BR

KLEMVEER

- Ultra grip ringkop met klemring: betere grip op de moer voor sneller vastzetten



RINGKOP

- Terugstelhoek van 5°
- Geïntegreerde omkeer ratelmechanisme: vermijdt het risico van per ongeluk omkeren



MEER COMFORT

- Handgreep met variabele doorsnede om het steunoppervlak op de hand te verdubbelen
- Pijnloos het juiste koppel toepassen



VORK MET DUBBELE FUNCTIE

- Rateleffect voor snel vastdraaien
- Standaard gebruik aan het einde van de vork bij het aanzetten.



TIP

SET VAN 2 ADAPTERS VOOR SLEUTEL NAAR \square 1/4" EN 1/2"

- 1 adapter om uw ratelsleutel van 10mm te kunnen gebruiken met doppen \square 1/4" aandrijfvierkant en 6-kant bits 1/4".
- 1 adapter om uw ratelsleutel van 19mm te kunnen gebruiken met doppen \square 1/2" aandrijfvierkant.



467.ADAPT10-19

11,34€

Set van 8 ringsteeksleutels

kg 0,900 kg

- 440.
- Houder: CK.467BJP8



mm	7	8	9	10	11	12	13	14	15
		✓		✓			✓	✓	✓
mm	16	17	18	19	20	21	22	23	24
	✓	✓		✓					

440.JP8PB | 59,00€

Set van 12 ringsteeksleutels

kg 1,680 kg

- 440.
- Houder: CK.467BJP12A



mm	7	8	9	10	11	12	13	14	15
	✓	✓		✓	✓	✓	✓	✓	✓
mm	16	17	18	19	20	21	22	23	24
	✓	✓	✓	✓					

440.JP12APB | 83,00€

Set van 14 ringsteeksleutels

kg 0,900 kg

- 440.
- Houder: CK.467BJP14



mm	7	8	9	10	11	12	13	14	15
	✓	✓		✓	✓	✓	✓	✓	✓
mm	16	17	18	19	20	21	22	23	24
	✓	✓	✓	✓				✓	✓

440.JP14PB | 107,80€

SET OGV GRIP SERIE 441 LANGE RINGSTEEKSLEUTEL

DE NIEUWE 441 SERIES IS VEEL MEER DAN ALLEEN EEN RINGSTEEKSLEUTEL!

Ontworpen om het moment van slippen terug te dringen en maximale efficiëntie te bieden, zodat u uw meest delicate vast- en losdraaiwerkzaamheden met ongeëvenaarde efficiëntie en gemak kunt uitvoeren.

VEILIGHEID EN EFFICIËNTIE

- Minder risico op beschadiging van de moer
- Meer grip op de bouten en moeren
- Efficiënt op een afgeronde schroef tot 80 % (80 % ring, 60 % vork)



NIEUWE AFWERKING

- Voor de meest effectieve grip op bouten en moeren!



TOEGANKELIJKHEID EN KRACHT

- Handgriplengte +30% vergeleken met een standaardsleutel

LENGTE | LENGTH



Set van 14 OGV GRIP ringsteeksleutels



mm	7	8	9	10	11	12	13	14	15
	✓	✓	✓	✓	✓	✓	✓	✓	✓
mm	16	17	18	19	20	21	22	23	24
	✓	✓	✓	✓			✓		



441.JV14GRPPB | 93,69€

Set van 4 ringsteeksleutels E-Torx®

0,497 kg

- Afmetingen: E6xE8 - E10xE12 - E14xE18 - E20x24

COMPACT:

- Ideaal voor die plaatsen waar de toegang in hoogte beperkt is of onbereikbaar met dop en ratel.
- Voorbeeld: Distributieriem in beschermkap

WIN TIJD:

- 5° terugstelhoek
- Levert aanzienlijke tijds winst op bij het vervangen van distributieriem
- - Renault: 2,5DCI - 2,2DCI - 1,9DCI - 1,5DCI...
- - Peugeot: 3.0HDI - 2.0HDI - 1,6HDI - 1,4HDI...



464TX.J4PB | 101,00€

Set van 8 OGV GRIP ringsteeksleutels



mm	7	8	9	10	11	12	13	14	15
		✓		✓			✓	✓	✓
mm	16	17	18	19	20	21	22	23	24
	✓	✓		✓					



441.JV8GRPPB | 74,94€

Set van 6 korte anti-slip ringsteeksleutels met ratel

0,420 kg

- 467BS. Set van 6 korte anti-slip ringsteeksleutels met ratel
- Houder: CK.467BSJP6

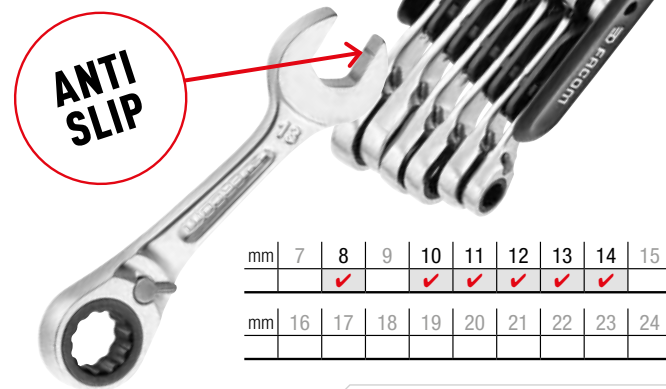

ANTI SLIP

mm	7	8	9	10	11	12	13	14	15
		✓		✓	✓	✓	✓	✓	
mm	16	17	18	19	20	21	22	23	24

467BS.JP6PB | 88,00€

PROTWIST®

CARBON SILICIUM

Made in France

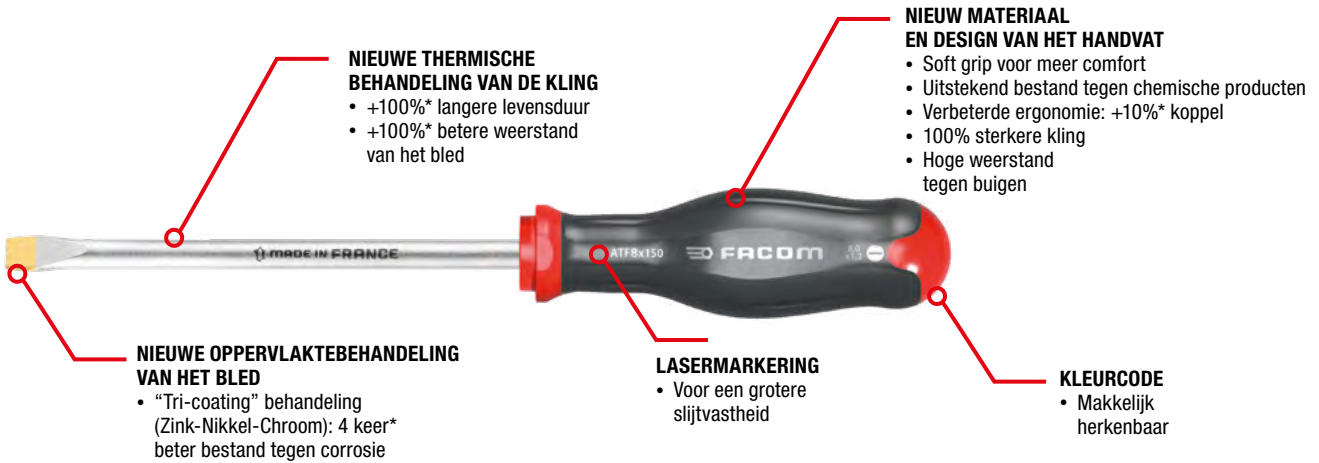

NIEUWE THERMISCHE BEHANDELING VAN DE KLING

- +100%* langere levensduur
- +100%* betere weerstand van het bled

NIEUW MATERIAAL EN DESIGN VAN HET HANDVAT

- Soft grip voor meer comfort
- Uitstekend bestand tegen chemische producten
- Verbeterde ergonomie: +10%* koppel
- 100% sterkere kling
- Hoge weerstand tegen buigen

NIEUWE OPPERVLAKTEBEHANDELING VAN HET BLEED

- "Tri-coating" behandeling (Zink-Nikkel-Chroom): 4 keer* beter bestand tegen corrosie

LASERMARKERING

- Voor een grotere slijtvastheid

KLEURCODE

- Makkelijk herkenbaar

* In vergelijking met de vorige serie FACOM PROTWIST® schroevendraaiers.

Set van 4 lange schroevendraaiers

- AT 4 × 200 • AT 5,5 × 200
- + ATP 1 × 250 • ATP 2 × 250



AT.J4PB | 26,00€

Set van 6 PROTWIST® inox schroevendraaiers

Door hun grote weerstand tegen corrosie heeft roestvrij stalen gereedschap een langere levensduur in omgevingen waar roestvorming bevorderd wordt.

- AT 4 × 100ST • AT 5,5 × 100ST • ATF 6,5 × 150ST • ATF 8 × 175ST
- + ATP 1 × 100ST • ATP 2 × 125S

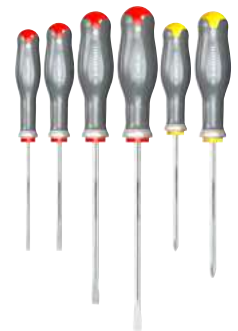

ATPST.J6 | 44,10€

Set van 6 schroevendraaiers

- AT 3,5 × 75 • AT 4 × 100 • AT 5,5 × 150 • AT 6,5 × 150
- + ATP 1 × 100 • ATP 2 × 125



ATP.J6PB | 28,60€

Set van 10 schroevendraaiers

- Ronde AT bladen**
- AT 2,5 × 75 • 3,5 × 100 • 5,5 × 125
 - + ATP 0 × 75 • 1 × 100 • 2 × 125
 - + ATD 1 × 100 • 2 × 125
- 6-kant ATW-bladen**
- ATW 6,5 × 150 • AWH 8 × 175

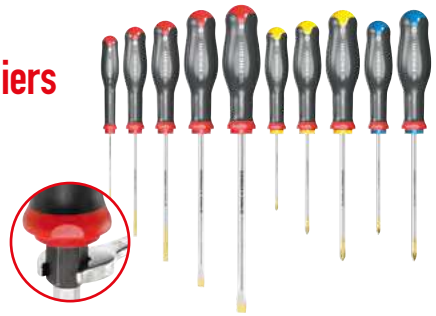

ATW.J10PB | 44,96€

Set van 8 schroevendraaiers

- Ronde AT-bladen**
- AT 4 × 100 • 5,5 × 125 • ATF 6,5 × 150 • 8 × 150
 - + ATP 1 × 100 • 2 × 125
 - + ATD 1 × 100 • 2 × 125



AT.J8PB | 41,50€

Set van 5 schroevendraaiers met slagzone

- Optimale overdracht van de energie van de slag
- Aanzienlijk minder terugstoot en trillingen in de handpalm tijdens het slaan
- AT 4 × 100CK
- ATH 6,5 × 150CK
- ATH 8 × 175CK
- + ATPH 1 × 100CK
- ATPH 2 × 125CK



ATWCK.J5PB | 56,50€

12-delige 4V elektrische schroevendraaierset

4V E-PROTWIST elektrische schroevendraaier

10-delige bitset:

- ATPA4V.J12APB
 - ⊕ T10 • T20 • T25 • T30
 - ⊕ PH1 • PH2 (x2)
 - ⊕ PZ1 - PZ2 (x2)
- ATPA4V.J12IPB
 - ⊖ 3 • 4 • 5 • 6mm
 - ⊕ PH1 • PH2 (x2)
 - ⊕ PZ1 • PZ2 (x2)
- 1/4" bithouder



ATPA4V.J12APB | 91,30€

ATPA4V.J12IPB | 91,30€

23-delige 4V elektrische schroevendraaierset

4V E-PROTWIST elektrische schroevendraaier

20-delige bitset:

- ⊖ 3 • 4 • 5 • 6mm
- ⊕ T10 • T20 • T25 • T30
- ⊖ 4.5 • 6.5 • 8mm
- ⊕ PH1 • PH2 (x2)
- ⊕ PZ1 • PZ2 (x3) • PZ3
- 1/4" bithouder
- Opbergbox BP.MBOXL



ATPA4V.J23PB | 219,00€

MODULAR
MBOX

Set van 7 schroevendraaiers Torx® en Resistorx®

- ⊕ Torx®: ATX 8 × 50
- ⊕ Resistorx®: ATXR 10 × 75 • 15 × 75 • 20 × 100 • 25 × 100 • 27 × 100 • 30 × 125



kg 0,785 kg

ATXR.J7PB | 43,00€

Set van 12 schroevendraaiers + 2 houders

12 schroevendraaiers

- ⊕ ATD 1 × 100 • 2 × 125
- ⊕ ATP 0 × 75 - 1 × 100 • 2 × 125
- ⊖ ATF 6,5 × 150 • AT 5,5 × 125 • 4 × 100 • 2,5 × 75

Waarvan 3 geïsoleerde 1000 volt schroevendraaiers

- ⊕ ATD 1 × 100 VE
- ⊖ AT 3,5 × 100 VE
- AT 5,5 × 125 VE



GRATIS
2 schroevendraaierhouders voor 6 stuks: CKS.08

AT.J12R1PB | 58,00€

Set van 12 schroevendraaiers + 2 houders

- ⊖ AT 2,5 × 75 • AT 4 × 100 • AT 5,5 × 150 • ATF 6,5 × 150
- ⊕ ATD 1 × 100 • ATD 2 × 125
- ⊕ ATP 1 × 100 • ATP 2 × 125
- ⊕ ATXR 15 × 75
- ATXR 20 × 100
- ATXR 25 × 100
- ATXR 30 × 125



GRATIS
2 Schroevendraaierhouders voor 6 stuks: CKS.08

AT.J12R2PB | 66,00€



RWS



DeWALT

EXPERT

4-delige schroevendraaierset borneo voor gecombineerde schroefprofielen sleuf, PH en PZ

Bevat:

- ATPB 1 x 100 VE • ATPB 2 x 125 VE
- ATDB 1 x 100 VE • ATDB 2 x 125 VE
- Schroevendraaiers speciaal geschikt voor de gecombineerde schroefprofielen van elektrische installaties
- Sterkere schroefverbindingen = meer veiligheid
- Minder gevaar voor doordraaien = betere gevoeligheid, minder slijtage
- De schroevendraaier gaat langer mee



ATB.J4TVEPB | 49,50€

Schroevendraaiers met extra dun bled

Deze schroevendraaiers zijn ontworpen voor elektriciens die graag 100% toegankelijkheid en veiligheid wensen, zonder de noodzaak om de isolatie van het bled te snijden

Specificaties:

- Standard Europeén IEC 60900
- 1000Vac en 1500 Vdc

Set van 5 1000V SCHROEVENDRAAIERS met extra dun bled: sleuf en PH

Bevat:

- AT 3,5 x 100 TVE
- AT 4 x 100 TVE
- AT 5,5 x 125 TVE
- ATP 1 x 100 TVE
- ATP 2 x 125 TVE



ATP.J5TVEPB | 42,50€

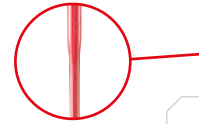

1000VOLTS
EN 60900



ATD.J5TVEPB | 39,00€

Set van 6 1000V schroevendraaiers

Bevat:

- AT 2,5 x 75 TVE
- AT 3,5 x 75 TVE
- AT 4 x 100 TVE
- AT 5,5 x 125 TVE
- ATP 1 x 100 TVE
- ATP 2 x 125 TVE



ATPVE.J6PB | 37,00€

Set van 5 1000V schroevendraaiers met extra dun bled: sleuf en PZ

Bevat:

- AT 3,5 x 100 TVE
- AT 4 x 100 TVE
- AT 5,5 x 125 TVE
- ATD 1 x 100 TVE
- ATD 2 x 125 TVE



ATD.J5TVEPB | 39,00€

Set van 6 1000V schroevendraaiers

Bevat:

- AT 2,5 x 75 VE
- AT 3,5 x 75 VE
- AT 4 x 100 VE
- AT 5,5 x 125 VE
- ATD 1 x 100 VE
- ATD 2 x 125 VE



ATDVE.J6PB | 37,00€

Schroevendraaier met spanningzoeker laagspanning

- Veiligheidsrand breedte: 5 mm
- Controlelampje
- Transparant heft

AV.HT1C:

- Lengte bled: 100 mm
- Spanning/V: 90 - 480

Standaardmodel



AV.HT1CPB | 7,35€

AV.HT2C:

- Lengte bled: 65 mm
- Spanning/V: 110 - 250
- Geleverd met VDE certificaat

Model met clip



AV.HT2C | 5,10€

**KIJK OP PAGINA 71
VOOR DE VDE TANGEN**



Set van 6 inbussleutels T-handvat met kogelkop

• 84TZSA. 3 • 4 • 5 • 6 • 7 • 8 mm

KG 0,48 kg



Set van 5 Torx® sleutels met T-handvat

• 89TXA. 10 • 15 • 20 • 25 • 30

KG 0,40 kg

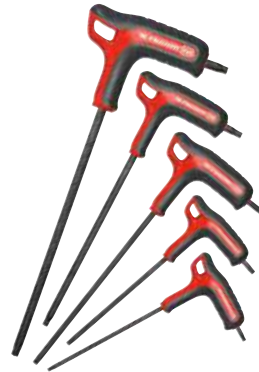

• Ergonomie:

- Spin-functie voor sneller gebruik. Gebruik voor het vastdraaien de korte 6-kantzijde
- Verbeterde grip, in soft Bi-materiaal, voor hoger koppel, extra comfort en controle
- Max koppel 60 Nm

• Duurzaam:

- Carbon silicium met zwarte geoxideerde finishing. Dit verhoogt de corrosie weerstand en verlengt de levensduur van de tip
- Correcte identificatie via lasermarkering
- Kogelkop laat toe om onder een hoek tot 30° te werken



84TZSA.PB | 37,00€

89TXA.PB | 33,00€

PROTWIST® bitschroevendraaier met ratel en T-handvat incl. 15 omkeerbare bleds in M box

SET BEVAT:

- Handvat: ATCL.2
- ATMZ.E: 1/4" 6-kant bithouder
- Omkeerbare bleds:
 - Sleuf: 3,5 - 4 mm / 5,5 - 6,5 mm
 - Phillips®: PH0 - PH1 / PH2 - PH3
 - Pozidriv®: PZ0 - PZ1 / PZ2 - PZ3
 - Inbus: 2,5 - 3 - 4 - 5 - 6 mm
 - Torx®: T10 - T15 / T20 - T25 / T30 - T40
- Geleverd in M box



ATCL.2A15 | 145,00€

Set van 9 lange inbussleutels in mm

○ 83JP. 1,5 • 2 • 2,5 • 3 • 4 • 5 • 6 • 8 • 10 mm



83H.JP9A | 18,82€

Set van 9 lange inbussleutels met kogelkop

○ 83SH. 1,5 • 2 • 2,5 • 3 • 4 • 5 • 6 • 8 • 10 mm

KG 0,35 kg



83SH.JP9A | 23,50€

Set van 9 extra lange inbussleutels met kogelkop

○ 83S. 1,5 • 2 • 2,5 • 3 • 4 • 5 • 6 • 8 • 10 mm

KG 0,35 kg



83S.JP9AL | 29,00€

Set van 9 inbussleutels 6-kant in rvs

○ 83SH. 1,5 • 2 • 2,5 • 3 • 4 • 5 • 6 • 8 • 10 mm



83SHST.JP9A | 30,46€

Set van 8 lange inbussleutels met kogelkop

○ 83SH. 3/32 • 1/8 • 5/32 • 3/16 • 7/32 • 1/4 • 5/16 • 3/8

KG 0,365 kg



83SH.JP8AU | 24,61€

Set van 8 lange Torx® sleutels met kogelkop

- 89.10 korte Torx® inbussleutel
- 89S. 15 • 20 • 25 • 27 • 30 • 40 • 45

KG 0,40 kg



89S.JP8A | 50,50€

Selectie van 11 stuks Micro-Tech® gereedschap

KG 0,726 kg

Bevat:

- 5 sleufschroevendraaiers: AE.1,2 x 35 • AEF.1,5 x 35 • AEF.1,8 x 35 • AEF.2 x 35 • AEF.2,5 x 35
- 3 schroevendraaiers voor Phillips® schroeven: AEFP.000 x 35 • AEFP.00 x 35 • AEFP.0 x 35
- 1 Pincet: 140.AA
- 2 Tangen: 405.10 MT • 432 LMT
- Afmetingen van de doos: L 285 x B 138 x H 26 mm



MT.J3 134,00€

Set van 5 Micro-Tech® schroevendraaiers Sleuf- PZ

KG 0,71 kg

Bevat:

- 4 sleufschroevendraaiers: AEF.1,5 x 35 • AEF.1,8 x 35 • AEF.2 x 35 • AEF.2,5 x 35
- 1 schroevendraaier voor Phillips® schroeven: AEFP.00 x 35
- Afmetingen van de doos: L 178 x B 91 x H 25 mm



AEF.J1 27,00€

Selectie van 16 stuks Micro-Tech® gereedschap

KG 1,075 kg

Bevat:

- 6 sleufschroevendraaiers: AE.1 x 35 • AE.1,2 x 35 • AEF.1,5 x 35 • AEF.1,8 x 35 • AEF.2 x 35 • AEF.2,5 x 35
- 2 schroevendraaiers voor Phillips® schroeven: AEP.000 x 35 • AEFP.00 x 35
- 3 6-kant schroevendraaiers: 84E.0,9 x 35 • 84E.1,3 x 35 • 84E.1,5 x 35
- 2 Tangen 405.10MT • 432LMT
- 1 Schaar 841.MT
- 1 Hobbymes 845.1
- 1 Pincet 140AA
- Afmetingen van de doos: L 366 x B 180 x H 66 mm



MT.J1 214,00€

Set van 5 Micro-Tech® Torx® schroevendraaiers

KG 0,28 kg

Bevat:

- 5 Schroevendraaiers voor Torx® schroeven: AEX.6 x 35 • AEX.7 x 35 • AEX.8 x 75 • AEX.9 x 75 • AEX.10 x 75
- Afmetingen van de doos: L 183 x B 109 x H 32 mm



AEX.J1 38,00€

Set met 16 stuks Micro-Tech® gereedschap

KG 0,237 kg

Bevat:

- 1 Schroevendraaier-bithouder AEM.M
- 5 bits serie 0 sleufschroeven: ES.002 - ES.002,5 - ES.003 - ES.004 - ES.004,5
- 2 bits serie 0 Phillips®: EP.0 x 2 - EP.000
- 2 bits serie 0 Pozidriv®: ED.0 x 2 - ED.000
- 3 bits serie 0 6-kant: EH.001,5 - EH.002 - EH.002,5
- 3 bits serie 0 6-kant, kogelkop: ETS.001,5 - EH.002 - EH.002,5
- Afmetingen van de doos: 183 x 109 x 32 mm



AEM.J1 136,59€

Telescopische spiegels

- Spiegel met achtergrondverlichting d.m.v. een LED voor een beter zicht in donkere zones
- Spiegel van krasbestendig glas
- Element van gegoten kunststof rondom het glas voor een betere bescherming van de te bewerken voorwerpen en de levensduur van de spiegel
- Eenvoudig instelbare scharnier en blokkering d.m.v. een schroef
- Ergonomische, tegen oplosmiddelen bestendige hest van kunststof: Skydroll, dieselolie...
- Maximale lengte: 850 mm
- 834B.RTIM met vergrotende werking



834B.RTI 25,50€

834B.RTIM 36,00€

50 delige max impact set

(medium tough case)

Bits L25 mm:

- 3, 4, 5, 6, 7 (x2), 8
- ⊕ PH1, PH2, PH3
- ⊕ PZ1, PZ2 (x2), PZ3
- ⊕ T10 (x2), T15, T20 (x11), T25, T30, T40

Bits Flextorq L63 mm:

- 4, 5, 6, 7
- ⊕ T15, T20, T25, T30, T40

Magnetische bithouder:

met torsiezone: 92 - 152 mm

3 magnetische doppen:

8, 10, 13 mm

Metaalboren Impact Titanium:

4 - 4,2 - 5 - 6 - 7 mm

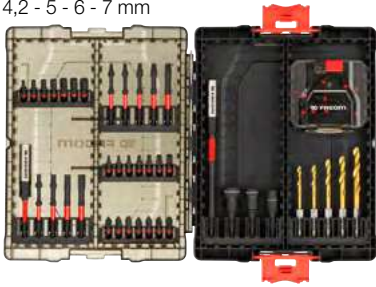

EN.1J50PB | **63,00€**
50-delig

30 delige max impact set

(small tough case)

Bits L25 mm:

- 3, 4, 5, 6, 8, 10
- ⊕ PH1, PH2
- ⊕ PZ1, PZ2 (x3), PZ3
- ⊕ T10, T15, T20 (x2), T25, T30, T40

Bits Flextorq L63 mm:

- 4, 5, 6, 8, 10

Magnetische bithouder:

met torsiezone: 92 mm

3 magnetische doppen:

8, 10, 13 mm



EN.1J30PB | **40,50€**
30-delig

24 delige max impact set

(small tough case)

Bits L25 mm:

- 3, 4, 5, 6, 8
- ⊕ T10, T15, T20 (x2), T25, T30, T40

Bits Flextorq L63 mm:

- ⊕ T10, T25, T30, T40

Magnetische bithouder:

met torsiezone: 92 mm

Metaalboren

Impact Titanium:

4 - 4,2 - 5 - 6 - 7 mm



EN.1J24PB | **34,50€**
24-delig

Set van 28 bits 1/4" - 25 mm

- ⊕ ES.134,5T • ES.136,5T • ES.148T
- ⊕ EP.101T(2) • ES.102T (3) • ES.103T
- ⊕ ED.101T(2) • ED.102T(3) • ED.103T
- ⊕ EH.103 • EH.104 • EH.105 • EH.106
- ⊕ EX.110 • EX.115 • EX.120(2) • EX.125(2) • EX.130(2) • EX.140
- Bithouder: EF.6P1



E.120PB | **41,50€**

21-Delige set slagschroevendraaiers

- Vierkant 1/2" = 12,7 mm.
- Koppel: 400 N.m.

Bevat:

- ⊕ END n° 2 - 3 - 4 mm
- ⊕ ENP n° 2 - 3 - 4 mm
- ⊕ ENS n° 8-10-12-14 mm
- ENH n° 5 - 6 - 8 - 10 mm
- ⊕ ENX n° 20 - 30 - 40 - 45 - 50 mm
- NS.236A: Slagmoerdoppen bithouder.
- NS.260A: Slagschroevendraaiers.
- Doos van kunststof BP.115.
- Kunststof inlay PL50A.



NS.265M | **176,79€**

Ultra compacte ratel 1/4" met 180° flexibele kop

- 60 tanden terugstelhoek van 6°



180° FLEXIBELE KOP
vergrendelbaar
(13 posities)

BITHOUDER
Extra bithouder onderaan
het handvat



VERLENGSTUK
100 mm verlengstuk
meegeleverd met de
ratel en de sets

Kan gebruikt worden als
T-HANDGREEP

DOPPEN EN BITS

Extra compact dankzij de
nieuwe bithouderdop



R.180PB | **41,00€**

23-delige set vast-/losschroeven 1/4" R.180

Bevat:

- Ratel R.180
- 5 doppen 1/4": R. 6 • 8 • 10 • 12 • 13 mm
- 15 bitsen
- Dophouderbit - ECR.1
- Verlengstuk 100 mm - EF.R180



R1PICOPB | **91,50€**

31-delige set vastschroeven 1/4" R.180

- Ratel R.180
- 28 bitsen
- Verlengstuk 100 mm EFR.180
- Dophouderbit ECR.1



R.180J31PB | **70,50€**

Ratel 1/4" met ronde kop 'performance'

- Mechanisme met 72 tanden; terugstelhoek van 5°
- **OPTIMALE TOEGANKELIJKHEID:** de kop van de ratel is 10% minder hoog dan de vroegere generatie Facom ratels
- **RATELMECHANISME:** hermetisch afgesloten voor industrieel stof IP 51: dit verlengt de levensduur van de ratel
- Draairichting omkeren mbv gefosfateerde kop
- **ERGONOMISCH HANDVAT** met sterke haak voor veilig werken op hoogte. Het handvat is bestand tegen chemische stoffen en werkplaats vloeistoffen
- Afwerking: glanzend chroom
- Afmetingen: 121 x 24,5 x 23,8 mm



R.161BPB 30,00€

Ratel met stofdichte kop 1/4" HP

- **EXTRA PRECISIE:** Mechanisme met 80 tanden; terugstelhoek van 4,5°
- Verhoogde capaciteit in kleine ruimtes
- **EXTRA DUURZAAM:**
 - Stofdichte kop (IP 54)
 - Geen omkeermecanisme op de kop
 - Extra compact
- **EXTRA COMFORT:**
 - Ergonomisch bimateriaal handvat voor een perfecte grip
 - Bestand tegen werkplaats vloeistoffen
- **EXTRA SNEL:**
 - Nieuw omkeermecanisme, direct in het handvat. Tijdbesparend, met één vinger omkeerbaar
 - Optimaal omkeersysteem bij gebruik in nauwe ruimtes
- **SLS COMPATIBEL:**
 - Voorzien van oogopening voor hoogtewerk



R.181PB 39,50€

Doppendoos 1/4" 6-kant vast-/losschroeven

KG 0,800 kg



- Doppen: R. 5,5 • 6 • 7 • 8 • 9 • 10 • 11 • 12 • 13 • 14 mm
- **R.161B: ratel "handpalm"**
- R.240A: universeel cardangewricht
- R.236: korte wringstaaf met handgreep
- R.209 - 210: 2 verlengstukken 55 - 100 mm
- R.235: bithouderdop



R.161-6P6PB 161,60€
kunststof inlay

R.161-6M6PB 156,00€
foam inlay

- 21 bits:**
- 1 • 2 • 3
 - 1 • 2 • 3
 - 4,5 • 6,5 • 8
 - 3 • 4 • 5 • 6 • 7
 - T. 10 • 15 • 20 • 25
 - 27 • 30 • 40

• Geleverd in **BP.MBOXS** small



Doppendoos 1/4" 6-kant vastdraaien en schroeven

KG 0,800 kg



- Doppen: R. 5,5 • 6 • 7 • 8 • 9 • 10 • 11 • 12 • 13 mm
- **R.181: ratel HP**
- R.236A: korte wringstaaf met handgreep
- R.210: verlengstuk 100 mm
- R.235: bithouderdop 1/4"



R.181-4P6PB 111,00€

- 8 bits:**
- 1 • 2
 - 4,5 • 6,5 • 8
 - 3 • 4 • 5
- Geleverd in: **BP.MBOXS** small
- Kunststof inlay S: PL.S13



Ultra compacte nano doppen set 1/4" met ratel - 38 delig



- Doppen R. 5,5 • 6 • 7 • 8 • 9 • 10 • 11 • 12 • 13 • 14
- **R.161B: ratel "handpalm"**
- R.240A: universeel cardangewricht
- R.236C: korte wringstaaf met handgreep
- R.209 - 210: 2 verlengstukken 55 mm - 100 mm
- R.235: bithouderdop 1/4"



R2NANOPB 143,00€

- 21 bits:**
- 1 • 2 • 3
 - 1 • 2 • 3
 - 4,5 • 6,5 • 8
 - 3 • 4 • 5 • 6 • 7
 - T. 10 • 15 • 20 • 25
 - 27 • 30 • 40
- ECR: verloopstuk

Ultra compacte nano doppen set 1/4" 6-kant met HP ratel R.181



- Doppen: R. 5,5 • 6 • 7 • 8 • 9 • 10 • 11 • 12 • 13 • 14 mm
- **R.181: ratel HP**
- R.240A: universeel cardangewricht
- R.236C: korte wringstaaf met handgreep
- R.209 - R.210: verlengstukken 55 en 100 mm
- R.235: bithouderdop 1/4"
- 21 bits
- ECR: verloopstuk



R.181NANOPB 154,00€

Rnano

ULTRA COMPACTE KOFFER



PRAKTISCH

Keuze van het juiste gereedschap in 1 oogopslag:

- pictogrammen van de afdruk

Het gereedschap is makkelijk vast te nemen:

- bij het openen van het doosje kantelt de strip met bits omhoog zodat je ook de bits makkelijk kan uitnemen.



ULTRA-COMPLEET EN COMPACT

- Tot 38 tools 1/4" aansluiting
- Makkelijk om mee te nemen in je broekzak of je gereedschapskist
- Metrisch of inches, 6 of 12-kant



WEERSTAND

- Kunststof bestand tegen chemische producten
- Metalen sluitingen en scharnieren
- Zelfsluitende vergrendeling



Ratel met stofdichte kop 1/4"

0,075 kg

- Omschakeling door verzonken omkeerhendel (zonder risico op een ongewenste omschakeling)
- Omschakeling is gemakkelijk, zelfs met vette handen of handschoenen
- Nieuwe ergonomische greep met sterke haak: de ratel hangt veilig vast wanneer op hoogte wordt gewerkt
- Afmetingen: 121 x 22 x 22 mm

Grote duurzaamheid

- Mechanisme hermetisch afgesloten voor industrieel stof
- Dubbele afdichting

Grote nauwkeurigheid, zonder onderhoud, veilig
72 tanden met een terugstelhoek van 5°



RL.161PB 30,50€

Ratel met draaiende handgreep 1/4"

0,145 kg



Terugstelhoek:

- 0° door aan het handvat te draaien
- 6° bij traditioneel gebruik
- Ratel met 60 tanden
- Ratel met ronde kop: draairichting omkeren mbv de ring
- Vergrendelingsknop
- "Handpalm"-plaatje
- Uitvoering: verchromd, gesatineerd

Extra comfort

Het draaiend heft laat toe om makkelijk te werken in kleine ruimtes: men dient enkel de pols te bewegen ipv de hele elleboog

Veilig werken

De doppen blijven stevig op hun plaats dankzij de vergrendelingsknop

Werkt 2x zo snel

Het volstaat om het handvat te draaien om het aandrijfvierkant te doen draaien



R.360PB 39,50€

Nano ultra compacte doppenset 1/4" met ratel RL.161 - 12-kant

0,65 kg



- Doppen: R.E 5,5 • 6 • 7 • 8 • 9 • 10 • 11 • 12 • 13 • 14 mm
- **RL.161: ratel stofdicht**
- R.209 - R.210: verlengstukken 55 - 100 mm
- R.240A: universeel cardangewricht
- R.236C: wringstaaf met handvat
- R.235: bithouderdop 1/4"

11 bits:

- 1/8 • 5/32 • 3/16 • 7/32 • 1/4
- ⊕ 1 • 2 • 3
- 4,5 • 6,5 • 8

- ECR: adaptor 1/4"



RL.NANO112 137,00€

Nano ultra compacte doppenset 1/4" met ratel R.360 - 6-kant

0,77 kg



- Doppen: R. 5,5 • 6 • 7 • 8 • 9 • 10 • 11 • 12 • 13 • 14
- **R.360: ratel met draaiend heft 1/4"**
- R.209-R.210: 2 verlengstukken 55 mm - 100 mm
- R.240A: universeel cardangewricht
- R.236C: korte wringstaaf met handvat 1/4"
- R.235: bithouderdop 1/4"

21 bits:

- ⊕ T. 10 • 15 • 20 • 25 • 27 • 30 • 40
- 3 • 4 • 5 • 6 • 7
- 1 • 2 • 3
- ⊕ 1 • 2 • 3
- 4,5 • 6,5 • 8

- ECR: verloopstuk



R.360NANOPB 163,00€

Bithouder ratel met draaiend heft 1/4"

- 2 keer sneller dan met een klassieke ratel
- Betere toegankelijkheid op moeilijk bereikbare plaatsen

NIEUWE GENERATIE HANDVAT

- Ergonomisch (nieuw handvat Protwist®-schroevendraaier): meer comfort en betere grip

MECHANISME

- 60 tanden - terugstelhoek 6°
- Omkeerbaar door de ratel om te keren



R.PE360PB 34,00€

22-delige ratel-bitset 1/4"

- R.PE360: ratel met draaiend handvat

21 bits:

- T. 10 • 15 • 20 • 25 • 27 • 30 • 40
- 3 • 4 • 5 • 6 • 7
- 1 • 2 • 3
- 1 • 2 • 3
- 4,5 • 6,5 • 8
- ECR-1: verloopstuk 1/4"



R.PE360J22PB 71,50€

11-delige doppenset 6-kant 1/4" met doorsteekratel R.180HX

KG 0,27 kg



De koffer bevat:

- 1 doorsteekratel met flexibele kop 1/4" R.180HX
- 10 doorsteekdoppen 6-kant: R.HX 5,5 tot 14 mm
- **NIEUWE RATEL R.180HX**
- Doorsteekratelkop
- 180° flexibele kop met vergrendeling
- Ultra compact

Ideaal voor het vast-en losdraaien van moeren op een lange doorgestoken schroefdraad



RXPICOPB 77,50€

31-delige bitset met bithouderratel 1/4"

KG 0,45 kg

• Bevat:

- Ratel met bithouder R.PE 1/4"
- Verlengstuk 100 mm

28 bits 1/4":

- TT10 • 15 • 20 • 25 • 27 • 30 • 40
- 6 • 7 • 8 • 9
- 1,5 • 2 • 2,5 • 3 • 4 • 5 • 6 • 7 • 8 mm
- 1 • 2 • 3
- 1 • 2 • 3
- 4 - 5,5 mm
- Verloopstuk ECR 1/4" → L 1/4"
- Geleverd in uiterst compacte koffer



R.PEJ31PB 62,00€

Doppendoos 1/4 - 6-kant met bitsen

- Compacte 1/4" waterdichte ratel R.161B
- Nieuwe dubbele ratelbithouder ATCL.3
- Korte 1/4" inbushouder ATMZ.S
- 1/4" verlengstukken 55 mm en 100 mm lang (R.209 - R.210)
- 1/4" bithouder inbus 6,35 mm R.235
- Kruiskoppeling 1/4" R.240A
- 10 doppen R 5,5 - 6 - 7 - 8 - 9 - 10 - 11 - 12 - 13 - 14 mm

21 bits:

- 10 - 15 - 20 - 25 - 27 - 30 - 40
- 3 - 4 - 5 - 6 - 7 mm
- PH N° 1 - 2 - 3
- PZ N° 1 - 2 - 3
- 4,5 - 6,5 - 8 mm

- Geleverd in een kunststof koffer: BP.MBOX3
- Kunststof inlay: PM.R161-6ATCL3



R.161-6ATCL3PB 186,88€

Doppendoos 1/4 - 6-kant met lange doppen & bitsen

- 1 ratel 1/4" ronde kop R.161B
- 10 x 1/4" R. 5,5 tot 14 mm doppen
- 9 lange 1/4" doppen R. 6 tot 14 mm
- 2 verlengstukken 55 mm - 100 mm
- 1 kruiskoppeling
- 1 handgreep
- 1 bithouder inbus 1/4" - 6,35 mm

21 bits Ø 1/4" - 25 mm

- PH1 - PH2 - PH3
- PZ1 - PZ2 - PZ3
- 4,5 - 6,5 - 8,0 mm
- 3 - 4 - 5 - 6 - 7 mm
- TT10 - TT15 - TT20 - TT25 - TT27 - TT30 - TT40

- Geleverd in een kunststof koffer: BP.MBOXM
- Kunststof inlay M: PL.M23



R.2BLPB 269,37€



Ratel 3/8" met ronde kop 'performance'

- Mechanisme met 72 tanden; terugstelhoek van 5°
- **OPTIMALE TOEGANKELIJKHEID:** de kop van de ratel is 10% minder hoog dan de vroegere generatie Facom ratels
- **RATELMECHANISME:** hermetisch afgesloten voor industrieel stof IP 51: dit verlengt de levensduur van de ratel
- Draairichting omkeren mbv gefosfateerde kap
- **ERGONOMISCH HANDVAT** met sterke haak voor veilig werken op hoogte. Het handvat is bestand tegen chemische stoffen, werkplaats vloeistoffen
- Afwerking: glanzend chroom
- Afmetingen: 121 x 24,5 x 23,8 mm



KG 0,2 kg



J.161BPB | 37,50€

Ratel met stofdichte kop - serie 3/8"

KG 0,24 kg

- Omschakeling door verzonken omkeerhendel (zonder risico op een ongewenste omschakeling)
- Omschakeling is gemakkelijk, zelfs met vette handen of handschoenen
- Nieuwe ergonomische greep met sterke haak: de ratel hangt veilig vast
- Afmetingen: 211 x 29 x 29,5 mm



JL.161PB | 39,50€

Doppendoos 3/8" - 6-kant

- Doppen: JH. 8 • 9 • 10 • 11 • 12 • 13 • 14 • 15 • 16 • 17 • 18 • 19 • 21 • 22 mm
- **J.161B: ratel "handpalm"**
- J.240A: universeel cardangewricht
- J.210 - 215: 2 verlengstukken 125 mm - 250 mm
- Geleverd in een kunststof koffer: BP.MBOXM
- Kunststof inlay M: PL.M14

KG 1,95 kg



MODULAR MBOX

J.161-2P6 | 171,00€

Doppendoos 3/8" 6-kant met stofdichte ratel - Detection Box



- Doppen: JH. 8 • 9 • 10 • 11 • 12 • 13 • 14 • 15 • 16 • 17 • 18 • 19 • 21 • 22 mm
- **JL.161: ratel ratel stofdicht**
- J.240A: universeel cardangewricht
- J.210 - 215: 2 verlengstukken 125 mm - 250 mm



JL.DBOX1PB | 162,74€

Uitschuifbare ratel 3/8" met scharnierende kop en vergrendeling

KG 0,4 kg

- Grote nauwkeurigheid: ratelmechanisme met 72 tanden en 5° terugstelhoek
- Parkeermeterkop zonder risico op ongewenst omschakelen van draairichting
- Lengte van 247 tot 355 mm

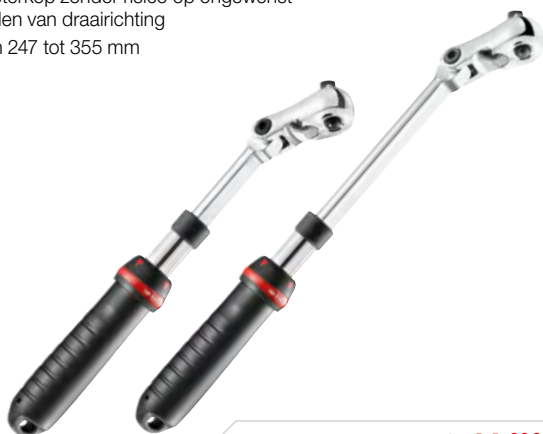

JXL.171 | 66,00€

Ratel met draaiende handgreep 3/8"

KG 0,47 kg

Terugstelhoek:

- 0° door aan het handvat te draaien
- 6° bij traditioneel gebruik
- Ratel met 60 tanden
- Ratel met ronde kop: draairichting omkeren mbv de ring
- Vergrendelingsknop
- "Handpalm"-plaatje
- Uitvoering: verchromd

Veilig werken

De doppen blijven stevig op hun plaats dankzij de vergrendelingsknop



Extra comfort
Het draaiend heft laat toe om makkelijk te werken in kleine ruimtes: men dient enkel de pols te bewegen ipv de hele elleboog



Werkt 2x zo snel
Het volstaat om het handvat te draaien om aan het aandrijfvierkant te doen draaien

J.360PB | 55,50€



DeWALT
EXPERT

Ratel 1/2" met ronde kop 'performance'

KG 0,41 kg



- Mechanisme met 72 tanden; terugstelhoek van 5°
- **OPTIMALE TOEGANKELIJKHEID:** de kop van de ratel is 10% minder hoog dan de vroegere generatie Facom ratels
- **RATELMECHANISME:** hermetisch afgesloten voor industrieel stof IP 51: dit verlengt de levensduur van de ratel
- Draairichting omkeren mbv gefosfateerde kop
- **ERGONOMISCH HANDVAT** met sterke haak voor veilig werken op hoogte. Het handvat is bestand tegen chemische stoffen, werkplaats vloeistoffen
- Afwerking: glanzend chroom
- Afmetingen: 260 x 38,2 x 38,5 mm



S.161BPB | 34,00€

Ratel met stofdichte kop 1/2"

KG 0,43 kg

- Omschakeling door verzonken omkeerhendel (zonder risico op een ongewenste omschakeling)
- Omschakeling is gemakkelijk, zelfs met vette handen of handschoenen
- Nieuwe ergonomische greep met sterke haak: de ratel hangt veilig vast wanneer op hoogte wordt gewerkt
- Afmetingen: 263 x 37 x 38,5 mm



Grote duurzaamheid

- Mechanisme hermetisch afgesloten voor industrieel stof
- Dubbele afdichting

Grote nauwkeurigheid, zonder onderhoud, veilig
72 tanden met een terugstelhoek van 5°

SL.161PB | 35,00€

Doppendoos 1/2" 6-kant L3

KG 3,6 kg



- Doppen: SH. 8 • 9 • 10 • 11 • 12 • 13 • 14 • 15 • 16 • 17 • 18 • 19 • 21 • 22 • 23 • 24 • 27 • 30 • 32 mm
- **S.161B: ratel "handpalm"**
- S.210 - S.215: 2 verlengstukken 130 mm en 250 mm
- S.240A: universeel cardangewricht 1/2"
- Geleverd met een aantal pictogrammen om uw koffer te personaliseren
- Lege koffer: **BP.MBOX**
- Kunststof inlay M (309 x 188 mm): PL.M01



S.161-3P6PB | 179,00€

Doppendoos 1/2" 6-kant met stofdichte ratel - Detection box



- Doppen: SH. 8 • 10 • 11 • 12 • 13 • 14 • 15 • 16 • 17 • 18 • 19 • 21 • 22 • 24 • 27 • 30 • 32 mm
- **SL.161: ratel stofdicht**
- S.210 - S.215: 2 verlengstukken 130 mm en 250 mm
- S.240A: universeel cardangewricht 1/2"
- Geleverd in een Detection Box



SL.DBOX1PB | 172,00€

Ratel met draaiende handgreep 1/2"



- **Terugstelhoek:**
- 0° door het heft te draaien
- 6° bij traditioneel gebruik
- Ratel met 60 tanden
- Ratel met ronde kop: draairichting omkeren mbv de ring
- Vergrendelingsknop
- "Handpalm"-plaatje
- Uitvoering: verchroomd, gesatineerd

Extra comfort

Het draaiend handvat laat toe om makkelijk te werken in kleine ruimtes: men dient enkel de pols te bewegen ipv de hele elleboog

Veilig werken

De doppen blijven stevig op hun plaats dankzij de vergrendelingskop

Werkt 2x zo snel

Het volstaat om aan het handvat te draaien om het aandrijfvierkant te doen draaien



S.360PB | 55,50€

Uitschuifbare ratel 1/2" met scharnierende kop en vergrendeling

- Grote nauwkeurigheid: ratelmechanisme met 72 tanden en 5° terugstelhoek
- Parkeermeterkop zonder risico op ongewenst omschakelen van draairichting
- Lengte van 304 tot 437 mm



SXL.171PB | 74,50€

Compacte multi-service set vast-en losdraaien 1/4", metrische maten

- 7 korte ratelringsteeksleutels: 467BS.7 - 8 - 10 - 11 - 12 - 13 - 14 mm.
- 10 doppen 1/4": R.5,5 - 6 - 7 - 8 - 9 - 10 - 11 - 12 - 13 - 14 mm.
- 1 verlengstuk 1/4" met een lengte van 55 mm: R.209.
- 2 adapters voor sleutels van 10 mm met een aandrijfvierkant van 1/4" en sleutels van 10 mm met 6-kant bits van 1/4": 467.ADAPT10MM.

20 bits :

- ES. 4,5 - 6,5 - 8 mm
- EP. 1 - 2 - 3
- ED 1 - 2 - 3
- EXR 10 - 15 - 20 - 25 - 30 - 40
- EH 3 - 4 - 5 - 6 - 7 mm
- Kunststof doos: BP.MBOXS.
- Inlay van foam: PM.467BSBOX1.



467BS.BOXPB **186,00€**

OGV® bits

Eindelijk een effectieve oplossing voor het verwijderen van beschadigde zeskant schroeven! Met OGV® GRIP-zeskantbits kunt u afgeronde* zeskantschroeven losdraaien en schroeven in goede staat beschermen.

* tot 98% afgerond



YouTube

• OGV GRIP PROFIEL

Ontworpen voor het verwijderen van beschadigde zeskantschroeven maar ook voor het beschermen van schroeven in goede staat.

• ANTI SLIP BI-DIRECTIONEEL PROFIEL GEREEDSCHAP

Werkt zowel voor het losdraaien als voor het vastdraaien van zeskantschroeven.

• GEFABRICEERD MET GROTE PRECISIE

De bits worden machinaal bewerkt met grote precisie voor een optimaal gebruik op beschadigde of in goede staat verkerende schroeven.



8 bits 1/4" :
2 - 2,5 - 3 - 4 - 5 -
6 - 7 - 8 mm

1/4"

RTM.J8MGRPPB **81,86€**



8 bits 3/8" :
3 - 4 - 5 - 6 - 7 -
8 - 10 - 11 mm

3/8"

JTM.J8MGRPPB **101,00€**



6 bits 1/2" :
10 - 11 - 12 - 14 -
17 - 19 mm

1/2"

STM.J6MGRPPB **112,00€**

Doppendoos 3/4" 6-kant of 12-kant en accessoires

- 13 doppen 3/4": K.HB 19 • 21 • 22 • 24 • 27 • 30 • 32 • 34 • 36 • 41 • 46 • 50 • 55 mm
- KL.161: ratel met stofdichte kop 3/4"
- K.240A: universeel cardangewricht
- K.210B - K.215B: 2 verlengstukken 200 mm en 400 mm
- K.120B: wringstaaf 3/4"
- Afmetingen: 565 x 412 x 105 mm (koffer = BV.COMPO-K)
- Geleverd in koffer die met JET+3 en JETXL FACOM past



KL.500PB 6-KANT **476,89€**

KL.501 12-KANT **488,00€**

Ratel 3/4" met stofdichte kop

KG 1,470kg

- Duurzaam ongeacht de omstandigheden
- Compacte kop: 60 mm diameter en 52 mm hoogte: geeft een betere toegankelijkheid
- Groot handvat voor 2 handen: handig voor grote krachtoefeningen
- 120 tanden voor een terugstelhoek van 3°
- Afmetingen: 510 x 60 x 52 mm



510 mm!

3° terugstelhoek

Extra compact
Extra handig

KL.161PB **88,00€**





Set 9 schroevendraaierdoppen Torx® 1/2"

KG 0,865 kg

- SXM. 20 • 25 • 27 • 30 • 40 • 45 • 50 • 55 • 60
- Geleverd in BP.MBOXS small
- Kunststof inlay S: PL.S02



AMEX.3APB | 117,00€



RWS



DeWALT

EXPERT



Set 1/4" en 1/2" doppen Torx® + bits

KG 0,840 kg

- 4 Torx® doppen 1/4" 6-10
- 5 Torx® doppen 1/2" 12-20
- R.235: bithouderdop 1/4" voor 1/4" bits
- S.236: bithouderdop 1/2" voor 5/16" bits

10 bits:

- Resistor® serie 1 TT10-TT40
- Torx® serie 2 T45-T55
- Geleverd in BP.MBOXS small
- Kunststof inlay S: PL.S05



RSX.19BPB | 146,00€



Set 9 schroevendraaierdoppen 6-kant 1/2"

KG 0,865 kg

- STM. 5 • 6 • 7 • 8 • 10 • 12 • 14 • 17 • 19
- Geleverd in BP.MBOXS small
- Kunststof inlay S: PL.S02



STM.J9APB | 117,00€



XZN lange doppen

KG 0,980 kg

- Set van 7 doppen 1/2" Lang XZN
- Profiel XZN M 6 • 8 • 10 • 12 • 14 • 16 • 18
- Lengte 100 mm
- Aandrijfvierkant 1/2"



SVL.J7APB | 88,00€



XZN korte doppen

KG 0,702 kg

- Set van 7 doppen 1/2" kort XZN
- Profiel XZN M 6 • 8 • 10 • 12 • 14 • 16 • 18
- Lengte 60 mm
- Aandrijfvierkant 1/2"



SV.J7APB | 76,50€

Momentsleutel met afneembare ratel serie 306 en nieuwe "Digi-cal" serie 307

MOMENTSLEUTEL MET AFNEEMBARE RATEL SERIE 306

UITSTEKENDE PRESTATIES

- Intensief gebruik: duurzaamheid van het mechanisme getest tot wel 50.000 cycli
- Geen verlies van de nauwkeurigheid conform ISO-norm 6789 (meer dan 5.000 cycli)
- Nauwkeurigheid: $\pm 2\%$ behalve R.306A25 • K306A600 • K306A1000 ($\pm 4\%$)

VEILIG

- Nauwkeurige en stabiele micrometerschaal, gemakkelijk af te lezen en in te stellen om het risico van fouten te vermijden
- Automatische vergrendeling zodat de instelling niet per ongeluk kan veranderen
- Eénrichtingsleutels te gebruiken in twee richtingen door het opzetstuk om te keren
- Geleverd met ISO6789 genormeerd controlecertificaat
- Ophangoog voor het opbergen
- Set geleverd in een kunststof doos met ratel en draaiknop (behalve Ref R.306A25 - K.306A600 - K.306A1000)

VERLOOPSTUKKEN:

- 9 x 12 of 14 x 18 mm



	Aansluiting mm	Nm Min. - max.	□	Afmetingen (mm)
R.306A25	9 x 12	5 - 25	1/4"	271
J.306A50	9 x 12	10 - 50	3/8"	357
J.306A100	9 x 12	20 - 100	3/8"	437
S.306A100	9 x 12	20 - 100	1/2"	437
S.306A200	14 x 18	40 - 200	1/2"	515
S.306A350	14 x 18	70 - 350	1/2"	725
K.306A600	14 x 18	120 - 600	3/4"	990
K.306A1000	Ø 30	200 - 1000	3/4"	1280

R.306A25 | 279,00€

S.306A200 | 348,67€

J.306A50 | 316,79€

S.306A350 | 401,77€

J.306A100 | 327,31€

K.306A600 | 804,00€

S.306A100 | 319,23€

K.306A1000 | 962,00€

NIEUWE MECHANISCHE SLEUTEL MET DIGITAAL DISPLAY

- Combineert het gemak van de bekende klik met de verbeterde afleesbaarheid van een digitaal display
- Niet noodzakelijk om na elk gebruik de sleutel te ontspannen

UITSTEKENDE PRESTATIES EN PRECIJSIE

- Nauwkeurigheid van +/- 2%
- IP54. ISO 6789-1:2017 ASME B107.300-2010

SNELLER INSTELLEN

- LCD scherm heeft hoog contrast scherm voor goede afleesbaarheid
- Slechts 1 knop om het display in te schakelen

ANTI-ROLL DESIGN

- Geleverd met ISO6789 genormeerd controlecertificaat

VERLOOPSTUKKEN

- 9 x 12 of 14 x 18 mm

MOGELIJKHEID CALIBRATIE & CERTIFICERING IN ONS SERVICE CENTER IN BELGIË



	Aansluiting mm	Nm Min. - max.	□	Afmetingen (mm)
J.307A50	9 x 12	10 - 50	3/8"	357
S.307A100	9 x 12	20 - 100	1/2"	437
S.307A200	14 x 18	40 - 200	1/2"	515
S.307A340	14 x 18	60 - 340	1/2"	725

J.307A50 | 363,00€

S.307A100 | 366,00€

S.307A200 | 399,00€

S.307A340 | 460,00€

Set met opzettingsteeksleutels metrisch

Bevat:

- 10x metrische opzettingsteeksleutels 14 x 18 mm: 11.14 - 15 - 16 - 17 - 18 - 19 - 21 - 22 - 23 - 24 mm
- Inlay van foam: PM.13J10
- Lege doos: BP.112



13.J10 | 500,19€

Set met opzettingsteeksleutels metrisch

Bevat:

- 11x metrische opzettingsteeksleutels 9 x 12 mm: 12.8 - 10 - 11 - 12 - 13 - 14 - 15 - 16 - 17 - 18 - 19 mm
- Inlay van foam: PM.12J11
- Lege doos: BP.115



12.J11 | 409,52€



Controleapparatuur voor momentsleutels E.2000

- Controleer effectief het vermogen van je gereedschap.
- Met LCD-display en pieper voor nauwkeurige, eenvoudige bediening.
- Nauwkeurig tot op 1% met de klok mee en 3% tegen de klok in.
- Meeteenheden: N.m, lbf.ft, lbf.in.
- Meetmodi: volger, piek en piek.



	Capaciteit [N.m]
E.2000-5A	0,5 - 5,0
E.2000-50A	2,0 - 50,0
E.2000-350A	35,0 - 350,0
E.2000-1000A	100 - 1000

E.2000-5A	933,16€
E.2000-50A	1028,79€
E.2000-350A	1056,51€
E.2000-1000A	1352,93€

IJkingsensoren E.6000

- Voor stand-alone gebruik of met CD.12A kalibratiebank.
- Sensoren aangesloten via USB voor gebruik met FACOM koppel FACOM software voor draaimomentkalibratie (Windows).
- Totaal bereik tot 1000 Nm. Groot bereik opnemer van 10 tot 1000 Nm.
- Nauwkeurigheidfout < 0,5% van 10 tot 100% van de capaciteit.



E.6000-C30	1535,46€
E.6000-C50	1312,92€
E.6000-C400	1557,71€
E.6000-C1000	2447,82€

Elektronische momentsleutels koppel en hoek

- Precisie: Koppel: ± 2 % ; Hoek: ± 2°
- Vaste ratelkop
- Meetwijze: piek of volgend
- Meeteenheid: N.m, lbf.ft, lbf.in, kg.cm en gr.
- Voorinstelling mogelijk van 9 koppel- en/of hoekwaarden
- Geheugen voor 250 waarden met PC USB verbinding
- Geleverd met een controlecertificaat.
- NF EN ISO 6789, ISO 6789, DIN EN ISO 6789

5,6 kg



	L [mm]	Capaciteit [N.m]	Vierkant	Ratels	kg
E.316A30R	390	1,5 - 30,0	1/4"	R.372	1.6
E.316A135J	415	6,7 - 135,0	3/8"	J.372V	1.7
E.316A135S	415	6,7 - 135,0	1/2"	S.372V	1.7
E.316A200S	530	10 - 200	1/2"	S.382V	2.7
E.316A340S	650	17 - 340	1/2"	S.382V	2.9
E.316A815K					

E.316A30R	559,14€
E.316A135J	584,58€
E.316A135S	582,83€
E.316A200S	651,10€
E.316A340S	681,26€
E.316A815K	1516,93€

Koffer met "slimme" verloop- en hulpstukken

- 1/4" ratel zonder handvat - R.150A
- 3 verloopstukken 1/4"-3/8" • 3/8"-1/2" • 1/2"-3/4" - D.169
- Verloopstuk 3/8" in naar 1/4" uit - J.230
- Verloopstuk 1/2" naar 3/8" - S.230
- Flexibel verlengstuk 1/4" 150 mm - R.216
- Asverzethulpstuk 1/2" - S.234
- 2 adapters voor 1/4" en 1/2" sleutels
- Geleverd in MBOXS doos



RJS.J11MPF	129,00€
------------	---------

Sets momentschroevendraaiers



Koppel 0,5 - 2,5 Nm - 1/4"

- Eénrichtingsschroevendraaier A.402
- Magnetische bithouder 1/4" EF.6P4
- Sleuf 4,5 • 6,5 • 8 mm
- 1 • 2 • 3

A.402J2	257,00€
---------	---------

Koppel 2 - 10 Nm - 1/4"

- Idem A.402J2 maar met schroevendraaier A.404 en bits
- 3 • 4 • 5 • 6 mm

A.404J2	257,00€
---------	---------

Hoekverdraaiingsmeter

- Nauwkeurigheid: ±2°
- Range hoekverdraaiing: 1 - 360°
- Meeteenheid: graden
- Geleverd met een certificaat van conformiteit

Ergonomie

- Visualisatie van de leds, zelfs bij een moeilijke toegang
- Uiterst eenvoudig in gebruik: automatische test
- Wordt geïnitieerd na inschakeling
- LED en Beeper



Productiviteitswinst!
Voor nauwkeurig en betrouwbaar vastzetten
Zeer eenvoudige hoekverdraaiing!

E.406	156,00€
-------	---------



Zijkniptang

- Kniptangen ontworpen om nauwkeurig alle soorten draad door te knippen: pianodraad, zachte draad, moderne materialen (max. 200 kg/mm²)
- Zijkniptang: 160 mm • 180 mm • 200 mm



Duurzaam:

20% langere levensduur
(30.000 cycli)

Performantie:

nieuw design van de snijvlakken zorgt voor 20% meer efficiëntie

Terugstelveer:

vereenvoudigde grippositie en verminderde spanning bij intensief gebruik

Ergonomie:

het bredere handvat bi-materiaal, brengt 25% extra comfort en grip

Kracht maximalisatie:

grotere hefboomarm door de positie van de scharnier-as

Tether-klaar:

voorzien van oog voor veilig werken op hoogte

Zijkniptang - elektriciensmodel

- Zijkniptang - elektriciensmodel 140 mm / 160 mm
- Smalle kop voor moeilijk toegankelijke en krappe plekken (elektriciteitskasten, bekabelingswerk)
- Bijna vlakke kniptangen ontworpen om nauwkeurig door alle soorten draad te knippen: harde draden (max. 160 kg/m²), fijne koperdraad, moderne materialen

192A.16CPE | 23,00€

192A.18CPE | 26,00€

192A.20CPE | 32,50€

391A.14CPE | 31,00€

391A.16CPE | 31,00€

Set van 4 tangen standaard

kg 1,230 kg

- 180A.CPE: waterpomptang
- 192A.16CPE: zijkniptang
- 187A.18CPE: combinatietang
- 185A.20CPE: tang met halfronde bekken



CPE.A1 | 93,39€

Waterpomptang met doorgestoken scharnier en vergrendeling 250 mm

kg 0,360 kg

- Verchromd, ergonomische handvaten, bi-materiaal

Standaard model
181A.25CPE

Lange bekken
181EF.25CPE



181A.25CPE | 25,50€

181EF.25CPE | 28,50€

Set van 3 tangen maintenance

kg 1,000 kg

- 181A.25CPE: waterpomptang met doorgestoken scharnier
- 192A.16CPE: zijkniptang
- 185A.20CPE: tang met halfronde bekken



CPE.A3 | 63,00€

Sleuteltang

Gladde evenwijdige bekopening

Gebruik is gelijk aan een verstelbare moersleutel
Geen beschadigingen op het materiaal

Ratelmechanisme

Voorkomt ongewild verschuiven van de bekken
"Quick release" knop

Bi-materiaal handvat voor het makkelijk reinigen van vet en olieën

Handvaten komen niet tegen elkaar
Vermindert het risico op handletsels

Nieuw "Press & Slide" mechanisme

2x sneller tegenover een waterpomptang

NEW Laser-gemarkeerde maatvoering
Metrische maatvoering

Bekopening 20 posities
58mm max opening

PWF250CPEPB | 58,00€

Combinatietang

- Precies knippende snijvlakken, ongeacht het type draad: zachte draad, moderne materialen en pianodraden tot 2,2 mm
- Platte en ovale grip, gegroefd in combinatie met uitstekende snijprestaties
- Verwijderbare veer
- Ergonomische handgreep uit bi-materiaal, bestand tegen chemische stoffen

Halfronde tang met lange slanke bek

- Smalle, fijn gegroefde bekken voorzien van een zijdelingse draadknipper
- Draadknipper voor koper- en harde staaldraad (tot max 1,6 mm)
- Verwijderbare veer
- Ergonomische handgreep uit bi-materiaal, bestand tegen chemische stoffen

Zijkniptang met af-val rubbers CPE 160mm

VEILIGHEID

- af-val beveiliging geïntegreerd in de bekken

DUURZAAMHEID

- Minder stresspunten die breuk veroorzaken
- Schuine snijkant met vlak oppervlak: verhoogt de levensduur en snijefficiëntie

PRESTATIES

- Mechanisch voordeel dankzij de positie van de klinknagel en de bekkenmâchoires

Zijkniptang ontworpen om alle soorten draad zuiver door te knippen (max. 200 Kg / mm²)



187AP.20CPE | 40,00€



183AE.20CPE | 44,00€



192A.16CPE-R | 34,10€

Halfronde tang met lange slanke bek tot 1000 volt geïsoleerd



Draadknipper voor koper- en harde staaldraad (tot max 1,6 mm)



Smalle, fijn gegroefde bekken voorzien van een zijdelingse draadknipper

Ergonomische handgreep uit bi-materiaal, bestand tegen chemische stoffen

183AE.20VE | 30,50€

Set van 3 tangen, tot 1000 volt geïsoleerd



- 180.VE: waterpomptang
- 391A.16VE: zijknijptang
- 195.20VE: tang met gebogen halfronde bekken



VE.A3 | 86,80€

Set van 3 tangen + 4 geïsoleerde schroevendraaiers 1.000 volt



- 180.VE: Lange tang met taps toelopende bek: ideaal voor moeilijke toegang - Ø 44 mm opening - 7 standen - voor buizen tot 250 mm
- 391A.16VE: Zijknijptang 160 mm - Knijpt tot Ø 1,6 mm 220 kg/mm²
- 194A.17VE : Strip- en knijptang voor meeraderige of Ø 0,5 tot 6 mm²
- Geïsoleerde schroevendraaiers 1 000 V dun bled:
 - 2,5 x 75 - 3,5 x 100 - 5,5 x 125 mm
 - PZ 1 x 100
- Geïsoleerde schroevendraaier met dun bled: grotere toegankelijkheid: bled tot 27% dunner dan een standaard FACOM geïsoleerd schroevendraaierbled



VE.A2PB | 106,70€

Set borgveertangen rechte en gebogen bekken

- Van 19 tot 60 mm
- Borgveertangen voor asborgveren en huisborgveren

Kleur codering voor de herkenbaarheid binnen/buiten



PCJ4PB | 79,00€

Kleurcodering voor de herkenbaarheid open/sluiten	Openen	Sluiten
177A.18		
197A.18		
179A.18	19-60 mm	19-60 mm
199A.18		

Griptang

- Bek opening in 5 standen
- Trekker voor beheerst deblokken zonder schokken
- Handig en veilig met 1 hand te gebruiken
- Breedte van de bekken 17 mm
- Groef op de bovenste bek om buizen met een kleine diameter vast te klemmen
- Verchromd



Griptang met korte bekken
500APB | 44,00€



Griptang met lange bekken
501APB | 48,50€

Moersleutel met snelle verstelling

HANDIG

- Snelle aflezing van de moermaat
- Schaalverdeling in mm aan de ene kant en in inches aan de andere kant

METALEN HEFT IN "IPN" VORM

- om maximale sterkte te combineren met comfort (serie 101)

OPHANGOOG

XL BEK OPENING

TOEGANKELIJKHEID EN MAXIMALE TERUGSTELLING

- De 22° gebogen kop zorgt voor een betere toegang



VERSTELWIEL ZORGT VOOR EEN SNELLE AANPASSING EN MINDER SPELING

3 stappen:

- 1- Trek aan verstellwiel : de beweegbare bek komt onmiddellijk vrij
- 2- Verschuif de beweegbare bek met de hand om deze op de gewenste grootte in te stellen
- 3- Gebruik indien nodig het verstellwiel op de traditionele manier om zeer fijne aanpassingen te maken

2 TOT 3x SNELLER DAN EEN STANDAARD MOERSLEUTEL!



Model 101G
bi-materiaal handgreep

Model 101
metalen handgreep

	Opening (mm)	Hoogte (mm)	Lengte (mm)		
8"	33	65,47	201	101.8GPB	20,00€
10"	38	75,6	255	101.10GPB	25,50€
12"	41	89,3	301	101.12GPB	37,50€
15"	50	105,6	376	101.15GPB	59,00€

	Opening (mm)	Hoogte (mm)	Lengte (mm)		
4"	17	37	110	101.4PB	16,50€
6"	23	48,6	150	101.6PB	17,00€
8"	33	65,4	200	101.8PB	18,80€
10"	38	75,6	254	101.10PB	24,00€
12"	41	89,3	300	101.12PB	34,50€
15"	50	105,6	375	101.15PB	56,00€
18"	63	124,1	450	101.18PB	93,50€

Compacte moersleutels

MAXIMALE OPENING TOT 41 MM



MAXIMALE TOEGANKELIJKHEID

- 46% korter dan een standaard moersleutel, 40% dunnere kop voor grotere openingscapaciteit

MILLIMETER GRAADVERDELING

- Maakt vooraf instellen van de opening mogelijk

COMFORT

- Ergonomische FACOM-handgreep

HOGE PRESTATIES

- Lange levensduur
- 2 modellen 6" en 8" met 10" en 12" moersleutel openingen

Toegankelijkheid - XL opening



6" compacte moersleutel

- Capaciteit 34 mm
- Lengte 160 mm

113AS.6CPB | 22,50€



8" compacte moersleutel

- Capaciteit 41 mm
- Lengte 205 mm

113AS.8CPB | 30,00€

Scharnierende haaksleutels

- Voor moeren met gaten aan de zijkant.
- Afneembare stiften.
- Zelfde ontwerp en voordelen als sleutel "125A", maar uitgerust met afneembare stiften voor moeren met gaten.
- De 5 sleutelmaten vervangen alle klassieke vaste sleutelmodellen.
- Gesmede en behandelde haken voor extra hardheid.
- Capaciteit: van 15 tot 180 mm.
- Uitvoering: verchromd, gesatineerd.

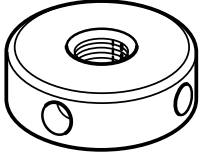

↔	Ø (mm)	Stiften
126A.35	15 - 35	126.E35
126A.50	35 - 50	126.E50
126A.80	50 - 80	126.E80
126A.120	80 - 120	126.E120
126A.180	120 - 180	126.E180



126A.35 | 24,58€

126A.80 | 38,04€

126A.120 | 52,10€

126A.50 | 29,24€

126A.180 | 68,08€

Haaksleutel scharnierend model

- Het scharnier heeft een verende ring voor een soepele en duurzame werking
- Met deze 4 sleutelmaten kan hetzelfde worden gedaan als met drie maal zoveel klassieke vaste sleutels
- Capaciteit: van 15 tot 180 mm
- Uitvoering: verchromd, gesatineerd

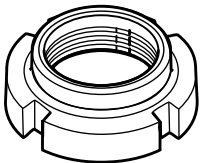

↔	Ø (mm)
125A.35	15 - 35
125A.50	35 - 50
125A.80	50 - 80
125A.120	80 - 120
125A.180	120 - 180



Meer veelzijdigheid met de haaksleutels

Voor moeren met zij-inkeping van draaiassen

125A.35 | 19,66€

125A.80 | 30,98€

125A.120 | 41,08€

125A.50 | 23,63€

125A.180 | 55,59€

Moersleutels met omkeerbare bek bi-materiaal handvat 8" - 15"

- Fijne profielbekken voor betere toegankelijkheid
- Extra brede opening voor grotere veelzijdigheid
- Afmeting in mm aan één zijde
- Uitvoering: verchromd; bi-materiaal handvat

Versie met omkeerbare bekken

Extreem veelzijdig: de mobiele bek is omkeerbaar. Aan de ene kant is de greep plat voor traditioneel gebruik om geen stukken te beschadigen.

Aan de andere kant is de greep fijn getand om buizen vast te zetten alsook andere stukken die een goede grip en een hoog koppel vereisen.



101.8GR | 19,40€

101.12GR | 36,00€

101.10GR | 25,00€

101.15GR | 59,00€

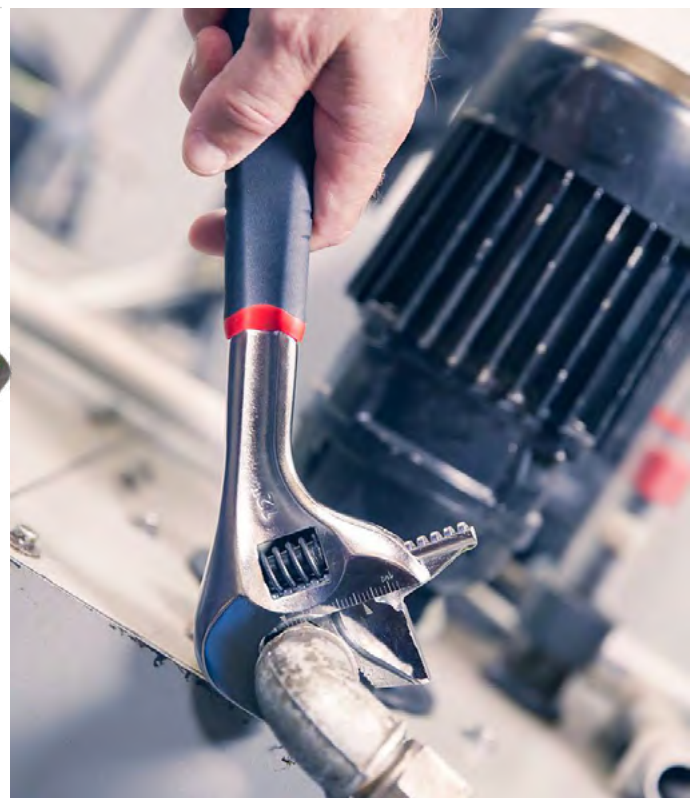

DeWALT

EXPERT

Zaagbeugel voor metaalzagen

KG 0,830 kg

- Spanning van het blad: 110 kg
- Beugel van aluminium: dit geeft een betere stabiliteit en dus meer precisie
- Ergonomisch handvat: dit geeft minder trillingen, vraagt minder inspanningen, bi-materiaal
- Het zaagblad kan 360° worden gedraaid in 8 verschillende standen

8
standen

Spanning: 110 kg

100 mm

Volledige en automatische controle van de zaagbladspanning

Reserve zaagblad 10 tanden per cm



603FPB (ZAAG) 43,00€

668A.10 (ZAAGBLAD) 2,49€

Allessnijder - rechte bladen

KG 0,205 kg

- Veilig: blokkeersysteem in gesloten toestand
- 2 openingsstanden: kleine en grote handen
- Comfortabel: Anti-slipgrepen van bimateriaal
- Voor het snijden van plastic, bandijzer, nylon, fijn plaatstaal...



Max opening van de scharen: 36 mm

980.PB 16,50€

Allessnijder - schuine bladen

KG 0,200 kg

- Betere positie van de hand bij het knippen over lange lengtes
- De hand blijft boven de snede en komt niet in aanraking met het gesneden materiaal



De schuine bladen geven meer comfort bij langdurig knipwerk

980C.PB 18,20€

Schaar voor intensief gebruik

KG 0,150 kg

- Volledige structuur in staal (lemmet en handvat)
- Anti-slip afwerking op het handvat
- Multifunctioneel:**
- Kabelsnijder Ø 50 mm op beide bladen
- Stripfunctie (1,5 mm - 2,5 mm - 4 mm)
- Beschermhouder met riem clip

Afmetingen:

- Totale lengte: 160 mm
- Lengte van het lemmet: 40 mm

Voor veelzijdig en intensief gebruik



841A.3PB 34,00€

Beklede elektriciensscharen

- Ergonomische handgreep bekleed met twee materialen, voor links- en rechtshandigen
- Lange bladen, met draadknipper
- Uitvoering: gebruneerde bladen



841A.4 14,50€

Multifunctionele schaar

KG 0,210 kg

- Model voor diverse toepassingen, zeer veelzijdig en een maximaal comfort
- Exclusieve ergonomische FACOM handgreep (bi-materiaal) voor rechtshandigen, voor meer comfort
- Ideaal voor het knippen van dik karton, aluminium (dikte: 0,2 mm), rubber (dikte: 3mm), leder (dikte: 5 mm), touw, enz
- Bladen van roestvrij staal: precisie en een langere levensduur voor het snijvlak
- Uitvoering: gebruneerde bladen



841A.9PB 27,50€



Bankhamer met grafietsteel

3 materialen voor een perfect resultaat

- GRAFJET:**
betere weerstand
Geen risico op gebroken steel
- POLYPROPYLEEN:**
minder vibraties
- ELASTOMEER:**
voor een uitstekende grip
en voor een goede weerstand
tegen vloeistoffen

Extra
veiligheid



	L x H x B (mm)	KG
205C.20	260 x 96 x 19	0,250
205C.30	300 x 106 x 23	0,380
205C.50	320 x 122 x 27	0,580
205C.80	350 x 132 x 33	0,960

205C.20 | 11,40€

205C.50 | 15,50€

205C.30 | 13,92€

205C.80 | 20,00€

Profiber

Terugstootloze hamers met verwisselbare hamerdoppen

- Steel van glasvezel
- Stalen huis
- Speciale, gemakkelijk te vervangen hamerdoppen van nylon, met hardheid Shore D74
- Ergonomisch handvat met goede grip
- Uitvoering: gemoffelde hamerslag

	L x H x B (mm)	KG
212A.35	305 x 112 x 35	0,690
212A.40	310 x 117 x 40	0,760
212A.50	320 x 120 x 50	1,070
212A.60	330 x 138 x 60	1,680

212A.35 | 40,00€

212A.50 | 50,50€

212A.40 | 41,50€

212A.60 | 86,00€



Cutter 9 mm met afbreekbare mesjes

- Automatische blokkering van het mesje
- Opbergruimte voor 2 reservemesjes



844.S9PB
18 mm | 6,40€

844.S9L10
9 mm reservemesjes | 3,65€

Cutter 18 mm met afbreekbare mesjes

- Blokkeersysteem voor het mes
- Lader met 6 bladen voor een automatische meswissel



844.S18PB
18 mm | 10,50€

844.S18L10
18 mm reservemesjes | 5,15€

Set van 5 beklede doorslagen

- Diameters 3 - 4 - 5 - 6 - 8 mm
- Geleverd in een ophangbare doos
- Kop gehard tot 43 HRC
- Pen gehard tot 58 HRC



249.GPB | 51,50€

Beklede automatische centerpunt

KG 0,175 kg

- Geeft een slag door middel van een veer die met een druk op de knop wordt ontspannen
- De kracht van de slag is tussen 15 en 25 kg regelbaar door aan de kop te draaien
- Ergonomische FACOM-handgreep
- Punt gehard tot 57 - 60 HRC



257.GPB | 54,50€

Veiligheidsmes met automatisch inschuifbare mesbladen

- Huis van zamac
- Drukknop van ABS met plaatsing van duim aan voor- of zijkant
- Geleverd met 3 mesjes (1 gemonteerd + 2 reservemesjes in het handvat)



844.D
19 mm | 19,41€

844.TTL10
19 mm reservemesjes | 4,37€



Dubbelzijdig meetlint met abs-behuizing

- Lint met matte, niet-reflecterende, zeer duurzame Mylar bekleding
- **893B.319:** Brede eindhaak (16 mm) met 2 vastzetpunten met verstevigingsplaat van roestvrij staal
- **893B.519:** Brede eindhaak (19 mm) met 3 vastzetpunten met verstevigingsplaat van roestvrij staal



893B.319PB 3m 6,70€

893B.519PB 5m 9,55€

5-Delige tap & borenset

- Maat / niet van de draad: M4 x 0,7 - M5 x 0,8 - M6 x 1,0 - M8 x 1,25 - M10 x 1,5
- Draadrichting: rechtse draad
- 3-in-1: voor geleidend boren, tappen en ontbramen in één toepassing
- Krachtig en precies: HSS-G enkelsnijdende tap gecombineerd met spiraalvertanding
- Geschikt voor constructiestaal, CrNi-staal, non-ferrometalen en kunststoffen
- Totale lengte: 71 mm



AUTOMATISCH CENTREREN

Actief snijden en perfect centreren

3-IN-1 ONTWERP

Boren, tappen en ontbramen

PRECISIE TAPPEN

AANSLUITING 1/4" HEX

Compatibel met slag gereedschap

227H.J5PB 53,18€

Digitale schuifmaat 150 mm - 1/100°

- NF EN ISO 13385-1, ISO 13385-1, DIN 862
- Nauwkeurigheid: 1/100° - 0,01 mm
- Digitaal display om makkelijker af te lezen (resolutie van 0,01 mm)
- Metingen: mm / inch. Indoor / outdoor / diepte meting
- IP-beschermingsklasse 20
- Geleverd met CR2032-batterij



1300EAPB 97,50€

Trapboren

- Voor het cilindrisch en nauwkeurig boren in alle materialen zonder voorboren
- Markering van de verschillende diameters
- Diameter van de schacht 10 mm

PG draad

- 12 maten PG: 6 tot 37
- Lengte 100 mm

plaatstaal
max 4 mm
dikte



678014

678014 PG 85,00€

ISO draad

- 11 maten ISO: 6 tot 40
- Lengte 96 mm



678006

678006 ISO 85,00€

Blindklinknageltang

- Met terugstelveer

Capaciteit:

- Aluminium klinknagels met diameter 3 • 3,2 • 4 • 4,8 • 5 mm
- Stalen klinknagels met diameter 3 • 3,2 • 4 mm
- Geleverd met montagesleutel en 3 bekken voor diameter 3 tot 3,2 mm • 4 mm • 4,8 mm tot 5 mm



Y.103CPB | 24,00€

Gassoldeerbout

KG 0,073 kg

- Temperatuur van de tip: 250°C ~ 550° C
- Toorts: 1100° C
- Maximale temperatuur: 1300° C
- Piëzo ontsteking
- Brandstof capaciteit: 10 ml
- Gebruiksduur (één laadbeurt) 55 min op halve power
- Opwarmtijd: 40 sec

- Vermogen: 24 Watt
- Lengte afmetingen:
 - met dop: 198 mm
 - met tip: 189 mm
 - met warmte blazer: 181 mm
- Hervulbaar met butaangas (bout wordt leeg geleverd)
- 4 soldeerpunten: 1075.HS
- 1 soldeerhouder: 1075.HD.



1075.H | 103,00€

Met 2 handen te bedienen blindklinknageltang

Capaciteit:

- Ø 6,4 mm met aluminium nagel
- Ø 6 mm met stalen nagel
- Schokdemping bij het afbreken van de nagel
- Geleverd met 4 bekken voor Ø 4 • 5 • 6 • 6,4 mm en een opvangreservoir voor de nagels



Y.116CPB | 133,00€

Tang voor blindklinkmoeren

COMPACT ONTWERP

- voor grotere toegankelijkheid
- BEDIENING MET TWEE HANDEN**
- Minder kracht nodig om hetzelfde koppel te verkrijgen
- Verbeterd de productiviteit
- Vermindert vermoeidheid bij de gebruiker
- Vergemakkelijkt de juiste uitlijning van het gereedschap met het montagegat

GEEN HANDMATIGE AANPASSING VOOR GEBRUIK

GROOT CAPACITEIT

- M4-5 roestvrij staal
- M6-M8 staal en aluminium



Y.107CPB | 160,16€

Universele schuifmaten klasse 0 - 1/50e

NF EN ISO 13385-1, ISO 13385-1, DIN 862

- Precisie: 1/50e - 0,02 mm.
- Binnenmeting, buitenmeting, dieptemeting.
- Linaal van roestvrij staal - mat.
- Hardheid van de linaal: minimaal 40 HRC.
- Platte dieptemeter.
- Nonius met geleider voor een betere instelling van de schroef.
- Duurzaamheid van de nonius: minimaal 20.000 cycli.
- Schroef om de nonius vast te zetten.
- Geleverd in koffer met conformiteitscertificaat.

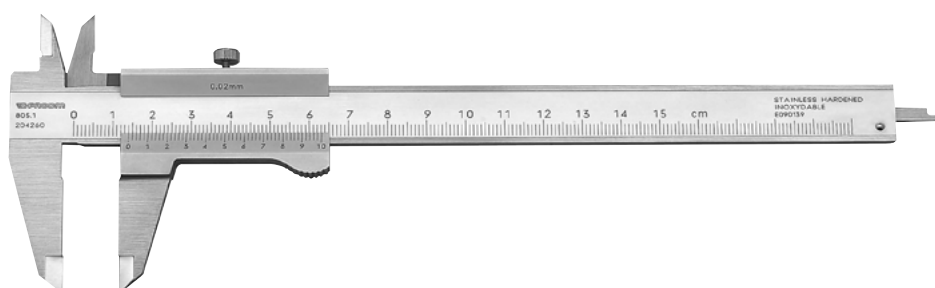

	A [mm]	C [mm]	E [mm]	L [mm]	Foutmarge [µm]	Precisie [mm]	Gewicht [g]
805.1	150	40	16	228	20	0,02	290
805.2	200	50	17	290	30	0,02	419

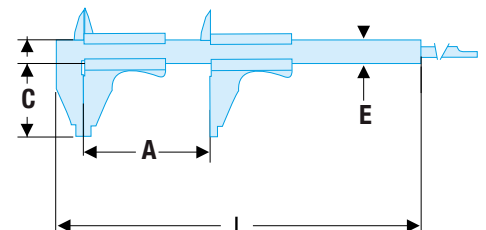

805.1 | 104,14€

805.2 | 129,65€

Draadloze LED werklamp 1000 lumen

- Draadloos en oplaadbaar 1000 Lumen
- Instellingen:
Eco > 250 Lumen voor 8u autonomie
Normaal > 500 Lumen voor 4u autonomie
Boost > 1000 Lumen voor 2u autonomie
- Water- en stofbestending: IP67
- Stootvastheid: IK07
- Afmetingen: L135 x D95 x H125 mm
- 6 magneten op 3 zijden voor handsfree-gebruik in alle richtingen
- 3/8" aansluiting voor statief

kg 0,760 kg



779.1000RPB **168,00€**

Werklamp met Bluetooth® functie

- **Bluetooth®**
 - Maximaal 5 spots kunnen geconnecteerd worden op 1 mobiele telefoon
 - De lichtsterkte kan van elke spot apart aangepast worden
- 5 helderheidsniveaus:
2000 / 4000 / 6000 / 8000 / 10000 Lumen
- Waterdichte behuizing IP67. Stootvastheid: IK07
- CRI: 85 kleurbehoud
- Stroomkabel: 5m
- Compatibel met statief 779.TRIPOD (optie)
- Afmetingen: L320 x D150 x H260 mm



777.SPOTBTPB **354,00€**

Draadloze led inspectielamp

DE LAMP DIE JE NOOIT KWIJT RAAKT!
'FIND MY LIGHT' TECHNOLOGIE:

- Activeer het alarm op het docking station
- Zodra het signaal tussen de lamp en de docking station verbroken is, geven beiden een geluidssignaal (bv zodra de lamp uw werkplaats verlaat)
- Zodra de batterij op 5% staat, geeft de lamp elke 15 seconden een flits en biep-signaal om te vermijden dat de batterij leeg is en niet meer teruggevonden kan worden

PRAKTISCH:

- Handenvrij werken via de extra sterke magneet aan de onderzijde en de 360° verstelbare haak
- Knikbaar in 6 standen
- Set kleurlabels meegeleverd voor personalisatie van de lamp en het docking station
- Extra set kleurlabels optioneel te verkrijgen (779.CL56)

**AAN/UIT ACHTERAAN
DE LAMP**



- Lichtsterktes:
 - **Standaard modus:**
300 Lumen - 6 u autonomie
 - **Boost modus:**
600 Lumen - 3u autonomie
- Water- en stofbestending: IP 67
- IK 08 (weerstand tegen schokken van 5J)
- 45° instelbaar docking station
- 1/4" schroefdraad om de lamp op een statief te plaatsen
- 200° draaibaar
- 360° draaibare ophanghaak
- Magneet

779.CL5PB **217,20€**

Draadloze dunne led inspectielamp

kg 0,160 kg

3 instellingen:

- 400 Lumen met 8 uren autonomie
- 250 Lumen met 17 uren autonomie
- 40 Lumen met 40 uren autonomie
- LCD laadindicator batterij niveau
- Water- en stofbestending: IP67
- Praktisch:
 - 2 magneten (op de rugzijde)
 - 2 haken waarvan 1 360° draaiend
 - Micro USB. Standaard stekker

ACCESSOIRES INBEGREPEN:

- USB oplaadkabel
- USB oplader

OPHANGHAKEN EN MAGNEET



779.SILR2PB **118,00€**

Draadloze ultra compacte LED lamp

- ultracompact (12 x 11 cm)
- 4 verlichtingsstanden
- Lichtrendement: 250 - 500 - 750 - 1000 Lumen
- Brandduur: 2 - 3 - 4 - 8 uur
- Volledig opgeladen in 4 uur
- Waarschuwing batterij bijna leeg
- Verlichtingstemperatuur: 5500 - 6500 K
- Water- en stofbestending: IP65
- Bestand tegen de meest voorkomende werkplaatsoplosmiddelen en chemicaliën
- Stootvastheid: IK 07
- 360° draaibare behuizing
- 2 krachtige magneten



779.1000BLPB | 106,44€

Precisielamp

Vermogen / autonomie

- Zaklamp functie
- Max: 150 lumen / 2u
- Minimum: 75 lumen / 4u
- Brede modus functie
- Max: 125 lumen / 2u

Zeer krachtig

- Krachtige COB LED-lamp met oplaadbare batterij (Micro USB type C)

Zeer bestand

- IP 67 (water- en stofdicht), schokbestendig IK07

Veelzijdig

- 3 magneten + verstelbare clip

Accessoires

- USB-kabel en netoplader

1 GRIJPMAGNEET

Ideaal voor het vastgrijpen van schroeven, moeren, sluitringen...



2 MAGNETEN OP CLIP

Handenvrij gebruik



779.PEN2PB | 56,90€

Oplaadbare compacte zaklamp

0,198 kg
(met accu)

- 1 LED 10W
- Instelbare lichtbundel
- 175 tot 814 Lumen, afhankelijk van de gewenste lichtbundel
- 34.225 lux op 0,5 m bij maximale opening
- **Lichtstraal tot 85 m**
- Maximale autonomie: 18,5 uur
- Oplaadtijd: 6 uur
- Water- en stofbestending: IP65
- Oplaadbare Li-ion accu
- Oplaadbaar via USB
- Geleverd met: oplader 230 V, USB-voedingskabel, polsriempje en beschermhoes



779.CRTPB | 123,00€

Inspectielamp carrosserie

- Ideaal om kleurschakeringen te vergelijken en onvolmaaktheden op de carrosserie van het voertuig te detecteren.
- Twee verlichtingswijzen: 4500°K & 6500°K.
- Autonomie: 3 uur.
- Oplaadtijd: 4 uur.
- 1 magneet.
- 1 afneembare haak.
- Geleverd met netlader en USB-kabel (5 V - 2A).
- Op 360° draaibare lichtbundel.
- Opladen via spanningsnet of USB.



779.CMLPB | 177,00€

Hoofdlamp met bewegingssensor

0,128 kg

- 2 Helderheidsstanden:
 - 100 Lumen mode NORMAAL (5u autonomie)
 - 200 Lumen mode BOOST (2,5u autonomie)
- Water- en stofbestending: IP 54
- Bewegingssensor: de lamp wordt geactiveerd door beweging van de hand voor de sensor
- Comfortabele pasvorm door de verstelbare hoofdband
- Oplaadbare batterij via USB
- Wasbaar



ON-OFF

Draaibare kop

Bewegingssensor

779.FRT3PB | 75,50€

Zaklamp met LED's "pocket"

0,210 kg

- Zaklamp zonder kabel met oplaadbare lithium-ion batterij via USB
- 2 Helderheidsstanden:
 - 75 Lumen mode NORMAAL (6u autonomie)
 - 250 Lumen mode BOOST (3u autonomie)
- Stootvaste behuizing: IK08
- Water- en stofbestending: IP65
- Bewegingssensor: de lamp wordt geactiveerd door beweging van de hand voor de sensor

Uitgerust met ophanghaak en 2 magneten voor handsfree-gebruik



180° Rotatie

779.PCBPB | 81,50€

FACOM slagmoersleutels, ontworpen voor maximale kracht

GARANTIE FACOM

Ontdek alle informatie op de FACOM-website: www.facom.fr/garantie



BEKIJK DE VIDEO

Accessoires

Uitwendige conische aansluiting met schroefdraad bekleed met teflon gas BSP:

- ☑ 1/4" : N.633
- ☑ 3/8" : N.650
- ☑ 1/2" : N.651

Snelaansluiting met binnenschroefdraad gas BSP:

- ☑ 1/2" : N.630
- ☑ 3/8" : N.820



NS.2500GPB
950 N.m



NS.3100GPB
1 600 N.m



NS.3500GPB
1 898 N.m



NS.1600FPB
860 N.m



NS.1400FPB
1 490 N.m

MAGNESIUM

COMPOSITIET

ALUMINIUM

- 860 N.m
- ☑ 1/2"
- Supercompacte behuizing voor moeilijke toegankelijkheid
- 1,3 kg

- 950 N.m
- ☑ 1/2"
- 1,4 kg

- 1490 N.m
- ☑ 1/2"
- 2,8 kg

- 1600 N.m
- ☑ 1/2"
- 2 kg

- 1898 N.m
- ☑ 1/2"
- 2,2 kg

NS.1600FPB | 227,00€

NS.2500GPB | 336,00€

NS.1400FPB | 220,73€

NS.3100GPB | 371,00€

NS.3500GPB | 371,00€

TITANIUM



NK.3000FPB
2115 N.m



NM.3000FPB
3390 N.m
Korte spil



NM.3030LFPB
3390 N.m
Lange spil



NM.3030FPB
3390 N.m
Korte spil



NK.2000F2PB
1700 N.m

COMPOSITET



NM.1000F2PB
4068 N.m

ALUMINIUM

- 1700 N.m
- 3/4"
- ▲ 3,9 kg

NK.2000F2PB | **631,89€**

- 2115 N.m
- 3/4"
- ▲ 3,8 kg

NK.3000FPB | **730,00€**

- 4068 N.m
- 1"
- ▲ 10,3 kg

NM.1000F2PB | **729,66€**

- 3390 N.m
- 1" korte spil
- ▲ 6,890 kg

NM.3000FPB | **1049,00€**

- 3390 N.m
- 1" korte spil
- ▲ 8,070 kg

NM.3030FPB | **1072,90€**

- 3390 N.m
- 1" lange spil
- ▲ 9,070 kg

NM.3030LFPB | **1049,00€**



Set 23 korte en lange impactdoppen 1/2" 5,10 kg

- Set geschikt voor alle werkzaamheden aan auto's: korte doppen, lange doppen, doppen voor aluminium velgen (17 • 19 • 21 mm)
- Korte doppen: NS.A 10 • 32 mm
- Lange doppen: NS.LA 10 • 18 mm
- Doppen voor alu velgen: NSI. 17L • 19L • 21L mm



MODULAR MBOX

NS.550BPB **211,00€**

Set van 5 impact doppen voor aluminium velgen 1,3 kg

- Langere levensduur
- Hulzen vervaardigd uit Teflon om de velgen te beschermen tijdens het gebruik
- Set bestaat uit: 15 • 17 • 19 • 21 • 22 mm
- Geleverd in Detection Box
- S.15: dop voor Smart
- S.22: dop voor Honda, Mitsubishi en Toyota



DETECTION BOX

NSI.5LPB **100,00€**

Torx® impactdoppen vrouwelijk 1,197 kg

- Set van 8 doppen NSTX.L
- Norm ISO1711-1 TMD-701
- Bevat: TX.10L tot TX.24L
- Lengte 70 mm
- Aandrijfvierkant 1/2"



MODULAR MBOX

NSTXL.J8APB **135,00€**

XZN Lange impactdoppen mannelijk 0,686 kg

- Set van 5 doppen lang NSV.L
- Norm ISO1711-1 DIN2325 DIN2324
- Bevat: XZN 10 - XZN 18
- Lengte 78 mm
- Aandrijfvierkant 1/2"



MODULAR MBOX

NSVL.J5APB **79,00€**

Torx® impactdoppen mannelijk 0,948 kg

- Set van 9 doppen NSX.L
- Norm ISO1711-1 TMD-702
- Bevat: TX.20L TOT TX.70L
- Lengte 78 mm
- Aandrijfvierkant 1/2"



MODULAR MBOX

NSXL.J9APB **128,00€**

XZN impactdoppen mannelijk 0,619 kg

- Set van 7 doppen NSV
- Norm ISO1711-1
- Bevat: M6 TOT M18
- Lengte 50 mm
- Aandrijfvierkant 1/2"



MODULAR MBOX

NSV.J7APB **100,00€**

NSS.A 1/2" 6-kant "Stubby" impact doppen set 12 delig

SET BESTAAT UIT:

- Korte impactdoppen: 10-13-14-15-16-17-18-19-21-22-24-27 mm
- Geleverd in Mbox Small



MODULAR MBOX

NSS.J12PB **79,00€**

Impactdop voor Mercedes wielmoeren 0,172 kg

- 1/2" aandrijfvierkant
- Beschermhuis om velgen te beschermen



NS.MB **17,71€**

Binnen-buiten trekker



Capaciteit 140 mm

- Buiten: Ø 7 tot 140 mm
- Binnen: Ø 23 tot 130 mm
- Geleverd met: 1 set van 3 buitenbekken en 1 set van 3 binnenbekken

KG 2,1 kg

U.306PB | 194,00€



Capaciteit 180 mm

- Buiten: Ø 10 tot 180 mm
- Binnen: Ø 50 tot 170 mm
- Geleverd met: 1 set van 3 buitenbekken en 1 set van 3 binnenbekken

KG 3,00 kg

U.306-180PB | 211,00€



Buitentrekker met lange bekken

- Veiligheid: de bekken worden met de centrale moer op het rollager in de juiste positie gehouden
- Spindel met krachtbegrenzer
- Uitgerust met een ring tegen meedraaien U.20-12. De ring beschermt de schroef wanneer er een stang gebruikt wordt, om te voorkomen dat de trekker meedraait
- Max. D: 220 mm
- Afmetingen: L 125 x B 325 x H 370 mm
- 6-kant: 24 mm
- Capaciteit: min. - max.: 25 - 260 mm

KG 4,3 kg



U.20B | 333,00€



Set van 2 trekkers met 2 verschuifbare bekken

- Multifunctioneel: te gebruiken als binnen- of buitentrekker met dezelfde bekken
- Glijstop om vallen van de bekken te voorkomen
- Onder druk klemmen de bekken zich vast om wegglijden te voorkomen

De set bestaat uit 2 trekkers:

1) U.232-65:

Afmetingen:
L 115 x B 105 x H 133 mm
6-kant 16
KG 0,400 kg

2) U.232-130:

Afmetingen:
L 186 x B 155 x H 182 mm
6-kant 21
KG 1 kg



25 - 65 mm



45 - 130 mm

U.232J2PB | 138,00€

Zelfklemmende buitentrekkers met slanke bekken

KG 2,1 kg

- Toegankelijk: trekker met 2 slanke bekken
- Gebruiksgemak: trekker met zelfklemmende bekken d.m.v. een terugstelveer
- De trekker blijft in zijn positie op het rollager staan, ook zonder spanning
- Gebruiksvoorbeeld = accuklemmen
- Buitentrekkers: Ø 10 - 35 mm
- Afmetingen: L 60 x B 75 x H 125 mm
- Ton: 0,5 T
- Max diam: 40 mm



U.14A | 41,20€



Vijzel 30 T met mechanische spindel

KG 1,9 kg

- Slag van de plunjer: 5 mm, diameter 33 mm
- Maximale belasting van de veiligheidspen: 110 Nm
- Geleverd met 3 reserve borgpenen U.33GJ3 en 2 verlengstukken van 25 en 50 mm hoog (Ø 40 mm)
- Lengte: 260 mm; hoogte van de kop: 35 mm
- Duwkracht: 30 ton; 300 kN
- 6-kantschroef van 19 mm

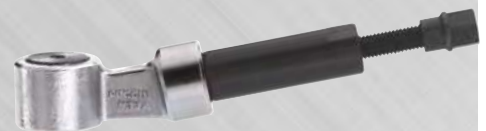

U.33A | 219,39€



RWS



DeWALT

EXPERT

OGV EXTRACTOR

Verwijder makkelijk beschadigde bouten!

Geen extra schade, verwijder beschadigde bouten zonder ze uit te boren.

- Lengte: 70mm
- Diameter: 2,5-3,5-4,5-5,5-6,5-8-9 mm

Gebruik

- Kies de juist extractor op basis van de diameter van de beschadigde bout
- Boor voor en breng de extractiebijt in met een hamer
- Draai los met een sleutel of dop
- Verwijder de bout makkelijk door de kraag omhoog te schroeven
- Indien nodig kan de beschadigde bout zelfs hergebruikt worden met de OGV-extractor

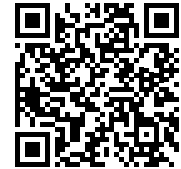

SXE.J7MGRPPB | 137,55€

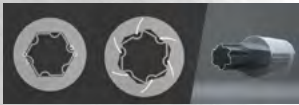

Set van 2 moerslijters

Bevat:

- 289.M8. 12 tot 16 mm
- 289.M18. 16 tot 22 mm
- Geleverd in een plastic koffer BP:102 met plastic inlay PL:489.



289.J1 | 120,02€

Axiale boutscharen

- Krachtige chromen messen - Geringe knipkracht
- Comfortabele handgreep - Gesmede of buisvormige armen
- Draagvermogen tot 160 kg/mm²

Gesmede armen:

- Grotere sterkte
- Minder buiging van de armen tijdens het zagen

Bled n°	max Ø (mm) 60 - 140 - 160 kg/mm ²	Lengte mm
0	7- 6 - 5,5	450
1	10 - 8 - 7	600
2	13 - 9 - 8	750
3	16 - 10 - 9	900
4	18 - 11 - 10	1050



BUISVORMIGE ARMEN

990.B0 | 41,30€

990.B1 | 52,90€

990.B2 | 66,90€

990.B3 | 88,20€

990.B4 | 146,90€



GESMEDE ARMEN

990.BF0 | 45,60€

990.BF1 | 58,50€

990.BF2 | 74,10€

990.BF3 | 103,90€

990.BF4 | 164,70€

Set rechts- of linksomdraaiende tapeindtrekkers

0,540kg

- Trekken door voorboren en het invoeren van een gegroefde staaf die wordt aangedreven door een zeskantmoer
- Capaciteit: tapeinden van Ø 6 tot 14 mm
- Voor rechtse en linkse schroefdraad
- Geleverd in een doos
- Afmetingen: 165 x 130 x 25 mm



885 | 107,00€

Set van 3 breekijzers

- Door het ontwerp van dit breekijzer heeft het lemmet een minimale elasticiteit
- Set bestaande uit:
 - D.3-7: 292 mm
 - D.3-12: 422 mm
 - D.3-18: 635 mm

Ophanging, wielstel, carrosserie enz.



D.3J3 | 107,00€

Set van 3 diamantpincetten voor het reinigen van contacten

- Diamantbekken binnen-buiten voor het verwijderen van roest van platte stekkers en contrastekkers
- Breedte: 1,8 - 2,9 - 4,8 mm
- Lengte: 114 mm
- Set geleverd in etui



KG 0,07 kg

DX.145TCJ3 | 60,00€

Tang voor bindstrips van kunststof

- Voor alle bindstrips met een breedte van 2,4 tot 9 mm
- Robuust en eenvoudig te bedienen, met een grote overbrengingsverhouding
- Grote slag voor snel werken
- Stripeinde met de hand afknippen

KG 0,310 kg

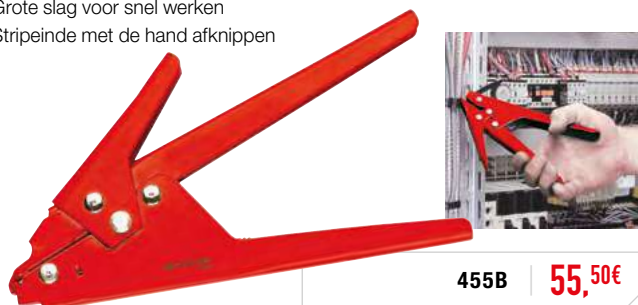

455B | 55,50€

Borgdraadtangen 10"

ASME B107.500

- 445.10R = «Automatisch» model.
- Zijknipper: Rvs diameter 1 mm.
- 3 omwentelingen: slag van 125 mm.



445.10R | 93,40€

Kruissleutel met meerdere profielen

- Goede toegankelijkheid, opent de meeste deuren en elementen in de industrie en in de bouw.
- 9 profielen in een licht, compact en zeer praktisch gereedschap.
 - 4 vierkante profielen: 5, 6, 7-8, 9-10 mm (A).
 - 3 driehoekige profielen: 7, 8-9, 10-11 mm (B).
 - 1 cilindervormig profiel met sleuf: 3-5 mm (C).
 - 1 rond profiel met afplatting: 6 mm (D).
 - 1 bit met 2 schroefprofielen: Phillips® PH 2 (E) en sleuf van 7 mm (F), verbonden met de sleutel via een demonteerbare ketting met verloopstuk voor het bit.

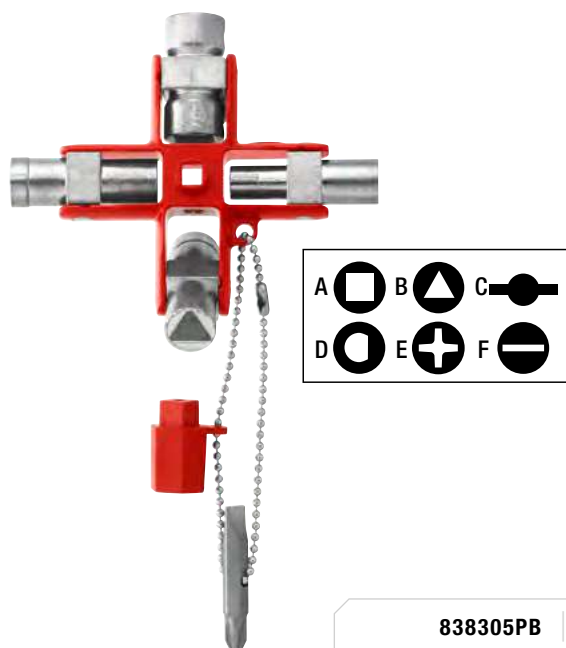

838305PB | 56,50€

Kruissleutel met 4 profielen

- Gereedschap geleverd met een 6-kant verloopstuk voor bits van 1/4" - 6,35 mm.
- 4 profielen:
 - 2 vierkante profielen: 6, 8 mm (A).
 - 1 driehoekig profiel: 9 mm (B).
 - 1 cilindervormig profiel met sleuf: 5-14 mm (C).
 - 1 bit met 2 schroefprofielen: Phillips® PH 2 (D) en sleuf van 7 mm (E).

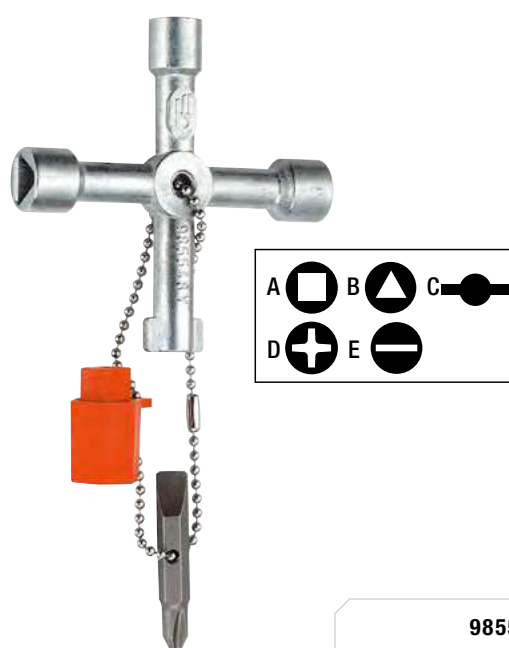

985548 | 19,40€

Praktisch

- Mogelijkheid om 2 matrijzen op te slaan
- Zichtbare afdruk zonder manipulatie



Makkelijk te vervangen

- De matrijzen zijn makkelijk te vervangen voor een snel en makkelijk gebruik.

Comfort

- Volledige zichtbaarheid
- Ergonomisch handvat voor gebruik met één hand



Betrouwbaar en nauwkeurig tegelijk

- Voor een constant en nauwkeurig klemmen van mechanische, elektrische en elektronische connectoren
- De draad wordt perfect in de kabelschoen geplaatst. De positie van de matrijzen zorgt voor een optimaal zicht op het werk tijdens het klemmen
- De klemmatrijzen zijn snel en eenvoudig te verwijderen via een ontgrendelsysteem
- 4 verwisselbare matrijzen:
 - Matrijs 821461: 0,25 • 0,75 mm², 1 • 1,5 mm², 2,5 mm², 4 mm², 6 mm², 10 mm²
 - Matrijs 821462: 0,5 • 1,5 mm², 1,5 • 2,5 mm², AWG 22 • 16, 16 • 14
 - Matrijs 821466: 0,14 • 1 mm², 1,5 mm², 2,5 mm², 4 mm², AWG 16, 14, 26 • 18, 12
 - Matrijs 821469: 0,5 • 2,5 mm², 4 • 6 mm² AWG 22 • 14, 12 • 10
 - Multifunctionele kabelschoentang 821416



819810 | 419,00€

Electricienset - mobiel kabelstrippgereedschap

Bevat:

- 1 multifunctionele kabelschoentang 821416
- 4 matrijzen (821461 - 821462 - 821463 - 821469)
- 1 automatische striptang Swingo® 793936
- 1 kabelstriptang 985956PB
- Kunststof koffer BP.MBOXM



Automatische striptang met pistoolhandgreep 90°

Comfort & ergonomie

- 90° soft-pistoolhandgreep zorgt voor minder spanning op de pols en elleboog
- Duurzaam voor intensief werken

Precisie

- De druk van de bek is aanpasbaar

Snel aanpasbaar en polyvalent

- Snel en makkelijk snijden: het mes zit vooraan de tang en kan snel vervangen worden
- Veelzijdig: ruime stripcapaciteit

Stripfunctie:

- Striplengte: tussen 3 en 18 mm
- Kabeldiktes van 0,02 tot 10 mm²



Met ingebouwde knipfunctie:

- 1,5 mm² ééndraads kabel
- 10 mm² meeraderige kabel

- 2 functies: snijden en strippen
- Capaciteit 0,02 tot 10 mm²
- Meerevoldige en geprofileerde snijbladen



Swingo® 90°

793940PB | 88,00€

100% Automatische striptang

- Behuizing gemaakt van met glasvezel versterkt nylon

Met ingebouwde knipfunctie:

- 1,5 mm² ééndraads kabel
- 10 mm² meeraderige kabel
- De striplengte kan worden ingesteld tussen 3 en 18 mm
- Strip kabeldiktes van 0,02 tot 10 mm²



Combineert 2 functies: snijden en strippen

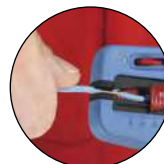

Swingo®

793936PB | 79,00€

Serkan 360° kabelschoentang

- Zelfinstellende aanpassing aan de gewenste grootte van de kabeluiteinden: geen krimpfout door gebruik van de verkeerde matrijzen en geen onnodig aankopen van diverse matrijzen:
- Vierkant-persen
- Zeskant-persen voor kleinere contactvlakken
- Doorsnede: 0,14 – 10 mm²
- Geschikt voor alle geïsoleerde en niet-geïsoleerde kabeluiteinden
- Zijdelingse invoering van de kabeluiteinden in het gereedschap. Ideaal voor repetitieve handelingen
- Uitgerust met een ratelsysteem om optimaal krimpen te garanderen
- Constante, hoge krimpkwaliteit met eindvergrendeling
- Krimpdruk is in de fabriek nauwkeurig ingesteld (gekalibreerd)
- Minimale krachtinspanning vereist door de hefboomconstructie
- Ergonomische handvaten: de tang ontglipt u niet tijdens gebruik

0,14 ▶ 10 mm²



985905PB | 182,00€

Kabelschoentang met knikmechanisme voor geïsoleerde kabelschoenen

kg 0,490 kg

- Matrijzen met 3 afdrucken (mm²): (0,5-1,5) (1,5-2,5) - (4-6)
- Klemkracht bij het knippen en strippen
- Conform de norm CEI 60 352.2 / CEI 60 760
- Omgekeerd klemmen: positioneer de kabelschoen op het 'vaste bek' voor een doeltreffend en nauwkeurig resultaat
- Lengte: 230 mm

0,5 ▶ 6 mm²



985894 | 66,00€

Hydraulische tang met trekker voor kabelschoenen

Hydraulische krimptang

- Vermogen: 35 kN
- Slag: 5 - 8 mm
- 360° draaibare kop
- Voor het krimpen van buisklemmen en hulzen
- Voor gebruik met zeskantige matrijzen

Hexagonaal krimpprofiel

- Voor tegenoverliggende hydraulische krimptang 985913
- Krimpen volgens norm NFC20130



985913 | 762,58€



6 mm ²	985914	50 mm ²	985919
10 mm ²	985915	70 mm ²	985920
16 mm ²	985916	95 mm ²	985921
25 mm ²	985917	120 mm ²	985922
35 mm ²	985918	150 mm ²	985923

Multifunctionele kabelstripper

Het vergemakkelijkt het strippen

- 30% minder kracht nodig
- Snel en eenvoudig in gebruik

Het zelfdraaiende mes geeft een makkelijke stripping:

1. positioneer de striptang
2. draai rond de kabel
3. trek naar de buitenkant

Multifunctioneel

- De striptang is geschikt om zowel te snijden als te ontmantelen



Dubbele veiligheid

- Is het snijmes zichtbaar ▶ het strippen is geblokkeerd
- Veiligheidspal

872271PB | 33,50€



Standaard kabelschoentang

kg 0,320 kg

- Standaard kabelschoentang met kabelknipfunctie
- Vastklemmen van geïsoleerde kabelschoenen: Ø 1,5 • 2,5 • 6 mm²
- Vastklemmen van niet-geïsoleerde kabelschoenen: Ø 1,5 • 2,5 • 6 mm²
- Strip van Ø 0,75 tot 6 mm²
- Knipt draadeinden: M 2,5 • M 3 • M 3,5 • M 4 • M 5
- Hardheid 4,6 • 8,8 en RVS
- Lengte: 225 mm

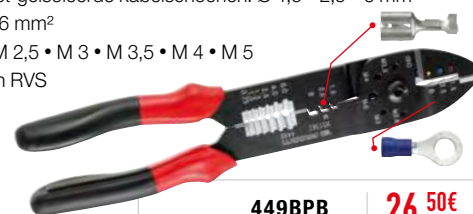

449BPB | 26,50€

Kabelschoentang voor niet geïsoleerde kabelschoenen

kg 0,250 kg

- Matrijzen met 3 profielen voor niet-geïsoleerde kabelschoenen met een doorsnede van 1,5; 2,5 en 6 mm²
- Lengte: 195 mm



985757 | 280,00€

SMART TECHNOLOGIE

HANDIG IN GEBRUIK:

- 1) Zet de draaiknop op de **SMART** positie
- 2) De multimeter selecteert automatisch de instelling:
 - AC of DC
 - Weerstand of continuïteit
- 3) Verbind de meetpennen met het circuit; automatische beoordeling op het scherm
- 4) AC-spanning of DC-spanning, continuïteit of weerstand worden gelijktijdig gemeten

Geleverd met een set **SMART** meetpennen CAT II & CAT III en 2x AAA batterijen



SMART meetpennen geschikt voor CAT III en CAT II
Door de huls te verwijderen kan de pen gebruikt worden met:

- korte meetpen (CAT III)
- lange meetpen (CAT II)

SMART digitale multimeter

Functies:

- Min Max functie
- Data hold functie
- Verlichte display met dubbele weergave voor extra informatie
- Automatische instelling
- Lage batterij indicatie (scherm geeft aan wanneer de batterij bijna leeg is)

Meetbereik:

- True RMS
- Voltmeter: AC/DC van 0 tot 600V
- Ohm-meter: 0 tot 10 MOhm
- Frequentiemeter: 0 tot 3 KHZ
- Continuïteitstest

Groot scherm - 2 regels (extra info)
Onmiddellijke weergave in Ampère (bij gebruik met een ampèretang)

Niet meer nodig om AC/DC of weerstand te selecteren.



711BPB 193,00€

SMART ampèretang

Functies:

- Min Max functie
- Data hold functie
- Verlichte LCR display met dubbele weergave voor extra informatie
- Automatische instelling
- Lage batterij indicatie

Meetbereik:

- TRMS AC/DC tot 600A: Breed Amp bereik!
- Voltmeter: AC/DC van 0 tot 600V
- Ohm-meter: 0 tot 10 MOhm
- Frequentiemeter: 0 tot 3 KHZ
- Continuïteitstest



AC & DC tot 600 A: extra breed bereik!

712BPB 296,00€

Ampèretang 20 MA - 1500A

- Voor het meten van stroom zonder contact
- Meting van AC / DC: 20 mA - 400A
- Meting van AC / DC: 400 mA - 1500A → 2 werkposities
- Meting van wisselstroom AC en continuestroom DC
- Diameter van de bekken: 53 mm
- Max. toegestane kabeldiameter: 52 mm
- Meetcategorie: IV - 600 Volt
- Te gebruiken met de meeste multimeters
- Manuele instelling van het nulpunt
- Uitstekend geschikt voor de multimeters van FACOM 711, 711A, 714 en 714A



Breed meetbereik
Voor automotive en industrieel gebruik

720.P1500PB 120,00€

Infrarood thermometer

- Voor een infrarood meting van de temperatuur zonder contact met de lasergeleider of door contact met een thermo-element K (niet meegeleverd)
- Meetbereik IR: van - 60 °C tot 500 °C
- Ratio D/S: 11/1
- Emissiviteit: Instelbaar
- Mode: Min Max Differentieel, onmiddellijk
- De prestaties van metingen d.m.v. een thermo-element hangen af van de K-sonde



DX.T100PB 128,00€

Veiligheidstester "VAT"

- Voldoet aan NF EN 61010-600V Cat III-normen en IEC 61243-3 (BTW / DDT)
- Laat toe om de afwezigheid van spanning "VAT" te controleren, fase detector, continuïteitstester, 30 mA stroomonderbreker test, faserotatie-indicator
- Auto test
- Multi spanning tester
- Neutrale fase opvolging
- Continuïteitstest
- 30 mA differentiële stroomonderbreker test
- Afstand tussen de meetpunten is 19 mm om eenvoudig de Europese stopcontacten te testen
- Set van 701B-L aanraakpunten (afneembaar)



701BPB 97,50€

Autometer

- Line test om heel makkelijk foutieve connecties in het elektrisch circuit op te sporen
- Kan heel gemakkelijk gebruikt worden door elke monteur

Specificaties:

- Alle accessoires zijn aangepast aan automotive circuit testen
- Behuizing: schok en oliebestendig
- Met 1 hand te gebruiken
- Duidelijk afleesbaar 3-kleuren scherm: wit - groen - rood
- Voltmeter: DC 0 - 49 V
- Ohmmeter: 0-40 MΩ
- Continuïteitstest < 30 Ω: BIP
- Identificatie PWM signalen



DX.V12APB | 121,00€

Diagnose-accessoires kg 0,136 kg

- Vergemakelijkt de toegang tot de verbindingselementen
- Voor circuits van minder dan 49 Volt

Bevat:

- Nylon zakje
- 2 Meetkabels
- 2 naalden
- 2 Pic probes
- 1 buis voor het opbergen van de naalden



DX.SET | 48,00€

Batterijtester met printfunctie en USB kg 0,79 kg

- Batterijtester 6 - 12V/12-24V
- Compatibel met de meeste batterijen: EFB, VRLA, GEL, AGM, vloeibaar
- Printfunctie op standaard thermisch papier
- USB uitleesfunctie om de resultaten op te slaan op PC of door te sturen.
- LCD scherm met verlichting
- Geleverd met standaard rol papier, klemmen, USB kabel en CR2032 batterij



BAT.TESTU | 434,00€

OBDII Memory saver

- De OBDII Memory Saver is ontwikkeld om het interne geheugen van de auto te beschermen, wanneer de accu los wordt gekoppeld. (radio, diagnose code, ...)
- Dit toestel wordt aangesloten via de OBDII poort van de auto op de booster, die fungeert als externe accu
- Voor alle 12 Volt voertuigen
- 16 punt OBD stekker. OBDS / EODS



Deze Memory saver is uitgerust met een instructie-en controlefunctie die u stap per stap begeleidt bij het aansluiten van het apparaat en u meldt of het apparaat goed aangesloten is

B120BD.M | 60,00€

Multimeter met isolatiemeting Veiligheid, innovatie, ergonomie

- Detectie van lekstromen
 - Inclusief beschermhoes
- ### Technische specificaties:
- Isolatiemeter tot 4000 MOhm
 - Voltmeter AC/DC: 0 tot 600V
 - Ampèremeter AC/DC: 0 tot 400 mA
 - Compatibel met de ampèretangen 711A.P500
 - Ohmmeter: 0 tot 40 MOhm
 - Frequentiemeter, continuïteitstester, diodetester



715PB | 495,00€

Automotive multimeter

- Meting van de inwendige weerstand van accu's
- Functioneert met de ampèretang 711A.P500
- Automatische ijking
- Spanningsmeter: AC / DC 0 --> 600V
- Ampèremeter: AC / DC 0 --> 400 mA
- Ohmmeter: 0 Ω --> 40 MΩ
- Wordt geleverd met een set meetpennen, analysekabel voor de accu, K-temperatuursensor en een beschermhoes
- Continuïteits- en diodetest
- Cyclische verhouding: 5% ↗ 99%
- Frequentiemeter: 1 Hz ↗ 400 KHz
- Nokhoek
- Toerenteller
- Temperatuurmetering



714APB | 337,00€

PNEUMATISCHE VEERSPANNER

COMPRESSIEKRACHT

- Tot 2,5 ton (met 10 bar persluchttoevoer)

PRAKTISCH

- **Optimale toegankelijkheid:** de hoogte van het werkstation maakt het gemakkelijk om staand te werken
- **Veerschotels met verschillende diameters:** je hoeft geen extra veerschotels te kopen
- **Aanpasbare veerschotels en zwenkbare armen:** de verstelbare bovenste veerschotel maakt deze compressor universeel, zelfs voor omgekeerde spiraal veren
- **Snel en gemakkelijk:** geen tijd verspillen met het zoeken naar de juiste veerschotel en deze vervangen (dekt 95% van de voertuigen op de weg)

HOGVE VEILIGHEID

- **Grote, robuuste veiligheidskooi** om de gebruiker te beschermen
- **Automatisch kooivergrendelingsysteem** zodra de armen omlaag worden gebracht
- **Bedieningspedaal**
- **Voetbescherming voor gebruiker:** een versterkte steun voorkomt dat de veerpoot eraf valt
- CE-conformiteit gecertificeerd door een onafhankelijk laboratorium
- Voldoet aan de EG machinerichtlijn en de Franse arbeidswetgeving. Richtlijn 2006/42/EG van het Europese parlement en de raad van 17 mei 2006 inzake machines



2 JAAR

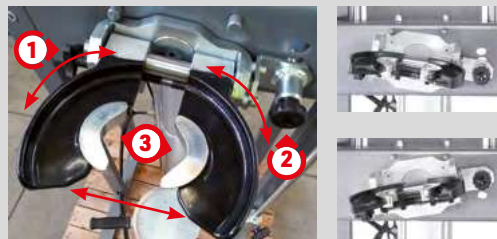

- 1 **BREEDTEAFSTELLING** van de veer
- 2 **HOEKAFSTELLING** spiraal van de veren
- 3 **BANKSCHROEF** om indien nodig direct in de veerpoot te grijpen

- Veerspanner hoog vermogen
- Compressieslag: 330 mm

- Veerspanner hoog vermogen
- Maximale veiligheid
- Compressieslag: 330 mm

- Veerspanner hoog vermogen
- 4 ton
- Compressieslag: 380 mm

ALLEEN OP DLS.501HPS:

- Luchtuitschakeling wanneer de kooi wordt geopend
- Automatische vergrendeling van de kooi wanneer de armen beginnen te dalen
- Hoge en lage bescherming
- Pedaal voor bediening op afstand
- Grote versterkte veiligheidskooi voor de veiligheid van de gebruiker

**€400
RETOUR
BIJ INLEVERING
VAN UW OUDE
VEERSPANNER***

**EXCLUSIEF!
VERSTELBARE SCHOTEL
EN MULTI-DIAMETER**

*bij aankoop van een nieuwe veerspanner (DLS.501HP of DLS.501HPS)



DLS.501HP **3026,00€**



DLS.501HPS **3483,00€**



DLS.501HP4T **4157,21€**

KOPLAMPAFSTELAPPARAAT MET DUBBEL LASERVIZIER

EENVOUDIG EN PRECIËS

- Digitale luxmeter, controle van de lichtsterkte van het groot licht en de dimlichten.
- EG-goedkeuring, geleverd met certificaat.
- Conform de nieuwe normen voor led lampen.
- Afstelbaar niveau.
- Verticale afwijking verstelbaar tot -4%.
- Bolvormige glazen lens, heldere en nauwkeurige concentratie van de lichtbundel.
- Kolom van geanodiseerd aluminium, hoogte voor de koplampen tussen 20 en 150 cm.

Bolvormige glazen lens

Heldere en nauwkeurige concentratie van de lichtbundel voor een scherpe afstelling.

Te gebruiken voor alle soorten voertuigen en koplampen

Voor koplampen tussen 20 en 150 cm. Geschikt voor xenon, led, halogeen lampen. Ook geschikt voor Matrix lampen. Afstelling van dimlichten, groot licht en mistlampen.

Ingebouwde digitale luxmeter

Controle van de lichtsterkte bij dimlicht en groot licht.



Dubbel laservizier

Bovenste laserlijn voor het loodrecht uitlijnen van het voertuig. Enkelvoudige laser voor het centreren op de koplamp.

Afstelling van de verticale afwijking

Aan de hand van de hoogte van de koplamp, tot - 4%.

Onderstel op wielen

Nauwkeurige zijwaartse verplaatsing van de ene koplamp naar de andere.

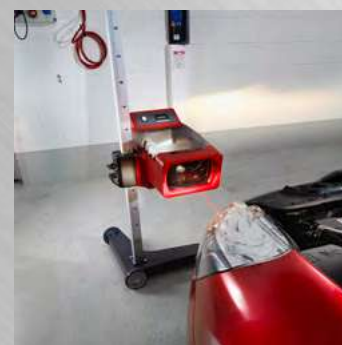

740A | 944,00€

900 - UNIVERSELE DIGITALE COMPRESSIETESTER

- Universele digitale drukmeter.
- Meet diesel- en benzinecompressie, oliedruk, turbodruk, koelsysteemdruk, AD Blue-druk, lage brandstofdruk, vacuümdruk en roetfilterdruk en (optioneel) brandstof hoge druk.
- Geschikt voor alle types dieselmotoren: met behulp van dummy-injectoren en dummy-gloeibougies.
- Werkbereik 0 tot 300 bar.
- 7" TFT-kleurendisplay met duurzaam touch screen.
- USB slimme batterijlading met led-indicator.
- PC-verbinding via USB-poort



900.MPT | 1364,00€



RWS



MATRIX

DeWALT

EXPERT

NEW

SETS OM HYBRIDE/ELEKTRISCHE VOERTUIGEN SPANNINGSVRIJ TE MAKEN / WERKEN AAN ELEKTRISCHE INSTALLATIES

SET BESTAAT UIT:

- Gelaatsscherm met opbergtas
- Nieuwe BC.10CVE 1000V composiet geïsoleerde handschoenen. Verbeterde grip en beweeglijkheid, dus gemakkelijker vast te pakken zonder afbreuk te doen aan de veiligheid. Voldoet aan de NF EN6903 en EN 388 normen.
- Gereedschapskoffer kunststof 26"



CM.EP11 | 214,68€

SET BESTAAT UIT:

- Gelaatsscherm met opbergtas
- Nieuwe BC.10CVE 1000V composiet geïsoleerde handschoenen. Verbeterde grip en beweeglijkheid, dus gemakkelijker vast te pakken zonder afbreuk te doen aan de veiligheid. Voldoet aan de NF EN6903 en EN 388 normen.
- Geïsoleerde mat 600 x 1000 mm
- Reddingshaak
- Gereedschapskoffer kunststof 26"



CM.EP12 | 513,97€

SET BESTAAT UIT:

- Koffer met ratel en doppen 3/8"
- T handgreep 3/8"
- Ringsleutels: 8-10-11-12-14 mm
- Hangslot
- Tang met halfronde bek 160 mm
- Schroevendraaiers torx: T10-T20-T30, sleuf: 5.5 x 125, Pozidrive: 2 x 125
- Isolatiezak voor connectoren
- Veiligheidstester DAT/VAT
- Gereedschapskoffer kunststof 26"



CM.HYELA | 715,83€

SET BESTAAT UIT:

- Ratel 3/8"
- Doppen 3/8": 8-10-11-12-13-14 mm
- Verlengstukken
- T handgreep 3/8"
- Ringsleutels: 8-10-11-12-14 mm
- Hangslot
- Tang met halfronde bek 160 mm
- Schroevendraaiers torx: T10-T20-T30, sleuf: 5.5 x 125, Pozidrive 2 x 125
- Isolatiezak voor connectoren
- Veiligheidstester DAT/VAT
- Foam module



MODM.VSEHYA | 636,65€

BATTERIJLADER

- 100% AUTOMATISCH
- TE GEBRUIKEN VOOR ALLE LOODZUURACCU'S: Vloeistof, VLRA, AGM, GEL
- COMPATIBEL met Start & Stop accu's en auto's
- SOFTWARE IN 5 TALEN
- BESCHERMING TEGEN HET OMKEREN VAN DE POLARITEIT
- BESCHERMING TEGEN FOUTIEVE SPANNING
- VONKVRIJE TECHNOLOGIE
- INTELLIGENT LAADPROGRAMMA in 8 stappen
- ONDERHOUDSMODUS
- UITGANGSSPANNING BEPERKT TOT 14,7V

12V



BC126PB | 121,00€

+ SHOWROOMMODUS



BC1215PB | 194,00€

24V



BC2410PB | 211,00€

- Nominale accu spanning: 12V
- Maximale uitgangsstroom: 6A

- Nominale accu spanning: 12V
- Maximale uitgangsstroom: 15A

- Nominale accu spanning: 24V
- Maximale uitgangsstroom: 10A

Startbooster 12V MADE IN BELGIUM

- Hoogwaardige koperen componenten, geen vermogensverlies
- Startspanning: 12V
- Voor diesel en benzine motoren
- Geschikt voor alle voertuigen met 12V accu
- Capaciteit: 20Ah
- TCFC: 620A
- Bescherming: Beveiligingszekering: 500A (tegen onjuist gebruik en overbelasting)
- Kabels: Koper, 2x 1,55 m, dubbele isolatie 25 mm²
- Klemmen: 650A in staal met uiteinden in brons
- Laadindicator
- Oplader: 12V 2A met druppellader
- Geleverd met accessoires: 12V 20A sigarettenaansteker met kabel
- Piekstroom: 1860A
- Startstroom: 700A
- Continustroom: 620A



B12.1CPB | **399,00€**

Startbooster 12V MADE IN BELGIUM

- Vermogensschakelaar en alarm tegen omkeren van de polariteit
- Beveiligingszekering 300A
- Nieuwe accu AGM 22Ah
- Piekstroomsterkte max: 3500A
- Startstroomsterkte max: 1300A
- TCFC: 780A
- Kabels in koper 2x 1,55 m, dubbele isolatie 25 mm²
- Klemmen 650A
- Laadindicator: analoge voltmeter
- 2V 20A sigarettenaansteker, beveiligd met zekering 16A
- Automatische oplader 2A, druppellader

Prestatie intensief gebruik veiligheid



B12.SECU | **669,00€**

Startbooster 12 - 24V MADE IN BELGIUM

- Hoogwaardige 12V en 24V startbooster
- Voor diesel en benzine motoren
- Geschikt voor lichte vracht, landbouwwerktuigen, trucks 12V of 24V
- Capaciteit: 2x 20Ah
- TCFC: 1000A
- Bescherming: Beveiligingszekering: 500A (tegen onjuist gebruik en overbelasting)
- Kabels: Koper, 2x 1,55 m, dubbele isolatie 35 mm²
- Klemmen: 850A in brons
- Laadindicator
- Oplader: 12V 4A met druppellader
- Geleverd met accessoires: 12V 20A sigarettenaansteker met kabel
- Piekstroom: 3700A
- Startstroom: 1400A
- Continustroom: 1000A



B124.1A | **1016,00€**

Startbooster 12 - 24V MADE IN BELGIUM

- Beveiligingszekering 500A en alarm tegen het omkeren van de polariteit
- Spanningsschakelaar 0V - 12V - 24V
- Capaciteit: 2x 50Ah
- Piekstroomsterkte max: 7750A
- Startstroomsterkte max: 3200A
- TCFC: 1000A
- Kabels in koper 2x 2,10 m, dubbele isolatie 70 mm²
- Klemmen in brons 850A
- Laadindicator: digitale voltmeter
- Automatische oplader 12V 7A, druppellader
- Aansluiting voor hulpkabels
- Optionele kabels : B124.OC1PC, B124.OC2MAN, B124.OC2NATO, B124.OC3NATO2 en B124.OC4NATO



Optionele kabels verkrijgbaar in de detailhandel: oa voor MAN, OTAN...

Intensief gebruik veiligheid



B124.HD | **3083,00€**

* meer info op www.FACOM.be/nl

Filtertang XL

1,5 kg

- Gesmede tang
- Capaciteit: diameter 95 tot 178 mm
- Snel en nauwkeurig in te stellen, bekleding met 8 standen
- Openingsveer
- "Driehoekige" vertanding om de filters goed te kunnen vastnemen
- Belangrijkste toepassingen voor industriële voertuigen, bussen, watersport (droogfilters, oliefilters, stoppen)
- Lengte: 500 mm



170.FILPB **60,50€**

Set van olieopvangbak met aftapset

OD.80G:

- Olievanger voor olieversen d.m.v. de zwaartekracht
- Gebruik onder een brug of in een werkkuil
- Inhoud van de kuip 80 L
- Hoogte instelbaar tussen 1,14 en 1,68 m
- Brede opvangbak van staal. Ø 530 mm
- Beschermerooster tegen spatten
- 4 zwenkwielen
- Peilstok
- De kuip wordt gelegd d.m.v. perslucht met een veiligheidsventiel
- Aftapdop voor het serviceonderhoud

+ D.48KIT AFTAPSET

Set bestaat uit:

- D.48: scharnierende sleutel voor olie versen
- 15 magnetische aftapbits 3/8"
- Opbergplateau



OD.80GD48-KIT **524,00€**

D.48-KITPB **142,00€**

Automatische oliefiltersleutel met ratelfunctie

- Rateleffect: snelle vervanging dankzij rateleffect
- Om snel te werken in beperkte ruimten
- Tijdwinst dankzij automatische instelling en ratelfunctie
- Capaciteit: filters van 66 tot 150 mm

AANPASBAAR
AAN ALLE
DIAMETERS VAN
66 TOT 150 MM

Personenwagen

- Automatisch voor diameter 66 - 105 mm

0,323 kg



U.48PB **72,50€**



Vrachtwagen

- Automatisch voor diameter 106 - 150 mm

0,346 kg



U.48PLPB **81,00€**

Zelfklemmende universele sleutel voor oliefilters voor personenauto's

- Voor personenauto's.
- Aandrijving 3/8".
- Demontage van filters met diameter 65 tot 120 mm.



D.151A **81,43€**

Zelfklemmende universele sleutel voor oliefilters voor vrachtwagens

- Voor vrachtwagens en landbouwwerktuigen.
- Aandrijving 1/2".
- Diameter: 95 tot 165 mm.



D.151PL **203,76€**



Metrische voelermaten met ronde punt

- Set van 19 bladen (met ronde punt): 4/100 --> 25/100 mm.
- Lengte van de bladen: 90 mm.



804 | 13,90€

Lange metrische voelermaten met ronde punt

- Set van 19 bladen (met ronde punt): 4/100 --> 25/100 mm.
- Lengte van de bladen: 150 mm.

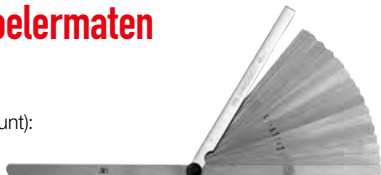

804.L | 30,50€

Set pneumatisch terugstelapparaat voor remklauwen

Pneumatisch gereedschap voor het terugduwen van de remzuigers

- Pneumatische vijzel om de zuiger terug te duwen en te draaien
- Bruikbaar met zuigers die naar rechts of links draaien
- Max. druk 6,2 bar 1/4 NPT. Ø 10 mm 3/8"

Bevat:

- DF.17: terugstelapparaat
- 6 schotels: DF.6-2P, DF.6-3P, DF.6-5, DF.6-9, DF.6-14, DF.6-16

Toepassingstabel

- DF.6-2P: multi-diameter schotel
- DF.6-3P: multi-diameter schotel
- DF.6-5: BMW Série 7 - Honda Accord - Mercedes Classe B - Toyota Land Cruiser...
- DF.6-9: Mini Cooper - Toyota Auris
- DF.6-14: Iveco Daily
- DF.6-16: Renault Master 3 phase I
- Geleverd in een kunststof koffer met gebruiksaanwijzing en affectatie lijst



DF.17A-P | 239,00€

Multi-diameter schotel met 2 gaten

- Diameter: 48 mm
- Hoogte: 21 mm
- Capaciteit:
 - min.: 15 mm
 - max.: 34 mm
- Compatibel met de DF.17



DF.6-2P | 80,00€

Multi-diameter schotel met 3 gaten

- Diameter: 48 mm
- Hoogte: 21 mm
- Capaciteit:
 - min.: 15 mm
 - max.: 30 mm
- Compatibel met de DF.17



DF.6-3P | 87,00€

Gereedschap voor remklauw met meerdere zuigers

- Voor Audi / Mercedes / BMW / Renault (ex. Megane RS) / Citroën (ex. DS3 Racing)
- Laat toe om gelijktijdig alle zuigers terug te duwen
- Maximale kracht: 225 kg
- Draaiende kop werkt zowel naar links als naar rechts



Speciaal voor sportwagens

DF.23PB | 137,00€

Schuifmaat voor remschijven

kg 0,250 kg

- Schuifmaat voor het controleren van de dikte van de schijven
- Nauwkeurig en foutloos aflezen
- Meten met gemonteerd wiel mogelijk (voor voertuigen zonder afschermplaat)
- Geschikt om snel aan de klant te tonen dat de schijfremmen moeten worden vervangen
- Capaciteit 0 tot 50 mm (buitenmaat voor het meten van de schijfdikte bij personenauto's en bestelwagens)
- Diepte van de bekken: 50 mm
- Afleesschaal 1/10
- Mechanische voorziening voor het vastleggen van de meetwaarden
- Geleverd in een etui



DF.18-01 | 97,50€

Kragenpers

kg 1,1 kg

- Speciaal ontworpen om kragen aan leidingen van remsysteem te maken (diameter 4,75 mm)
- Om SAE-en DIN-kragen te maken zonder krachtinspanning, dankzij de hydraulische vijzel van 3 T
- Compacte uitvoering, om direct aan het voertuig te werken
- Diameter 4,75 mm
- Afmetingen: 212 x 200 x 75 mm



DF.475A | 292,00€



RWS



DeWALT

EXPERT

REMONTLUCHTERS

NIEUWE VERSTERKTE POMP

Meer doorstroming (+28%), werkt sneller

SCHROEFDOP

Geschikt voor 95% van het wagenpark



3 JAAR

NIEUWE HYDRAULISCHE CONNECTOREN

Nieuwe geschroefde connectoren

NIEUWE MANOMETER

Verbeterde leesbaarheid

Reservoir van 10 L.
Opbergruimte voor de accessoires.
Aansluiting op de accu 12 V van het voertuig.



Geleverd met dop
rechte aansluiting
DF.20-07D en draaidop

Optionele doppen apart verkrijgbaar:

- TOYOTA - LEXUS : SP.18006
- HONDA : SP.18007
- MITSUBISHI : SP.21345
- NISSAN - NISSAN QASHQAI - RENAULT KADJAR - CHRYSLER - SUBARU - SSANGYONG - HYUNDAI : SP.18008
- FORD - MAZDA - CADILLAC - CHEVROLET - PONTIAC : SP.19156
- CHRYSLER - JEEP : SP.19157
- Ø 45 mm : SP.19158
- Ø 90 mm : DF.20-12A

ANALOG

**Maximale betrouwbaarheid
Geoptimaliseerde productiviteit**



Specificaties van DF.81

- Automatische stopfunctie bij laag olieniveau
- Traploos instelbaar van 0.5 tot 4 bar

16,20 kg

DF.81 | **982,00€**

DIGITAAL



Specificaties van DF.101

- Mogelijkheid een voertuigbatterij in te bouwen om het apparaat autonoom te maken
- Digitaal toetsenbord voor een nauwkeurige instelling van de druk (op een decimaal nauwkeurig)
- Automatische decompressie bij uitschakeling van de ontlufter
- Aanduiding van het lage niveau met automatische uitschakeling
- Alarm van type "BA" om aan te geven dat de accu bijna leeg is
- Zijlijpje om de slang op te bergen
- Conformiteitscertificaat opgesteld aan het einde van de vervaardiging (eenheidscontrole)
- Opbergbak die de accu bedekt
- Gereguleerde druk afstelbaar tussen 0 en 4 bar
- Geleverd met doppen voor remontluchter DF.20-0A7 en DF.2007D

17,31 kg

DF.101 | **1439,00€**



Leidingklemmen met schroefdraad

- Toepassingen :
 - koelcircuit
 - Brandstofcircuit
 - Lucht circuit
- diameter :
 - 27mm (DM.90)
 - 45mm (DM.91)



DM.90 | 61,00€

DM.91 | 72,50€

Demontagegereedschap voor tankniveausensor

- Praktisch en tijdsbesparend
- Maakt demontage van peilbuizen mogelijk vooral op Renault, PSA en VAG-voertuigen
- Bespaart veel tijd en vermijdt het vernietigen van krimpringen
- Compatibel met nieuwe generaties van RENAULT en PEUGEOT 208
- Uitvoering met lange klauwen



Diameter instelbaar

DM.JL | 97,50€

Slangklemtang voor benzinetoevoerleidingen

KG 0,193 kg

- Tang om slangklemmen automatisch te openen en te sluiten
- Multidirectioneel grijpen van klembanden om zowel horizontaal, verticaal als links of rechts te gebruiken

Eenvoudig:

- Geen afstelling nodig



DM.CCPB | 52,50€

Slangklemtang voor koelsysteem

- Deze tang is noodzakelijk voor het openen van de klemmen tijdens werken aan het koelcircuit
- Ontworpen voor het werken in moeilijk toegankelijke zones

2 posities:

- Vooraan
- Zijkant



DM.CPPB | 33,00€

Tang voor snelkoppelingen voor brandstofleidingen

KG 0,170 kg

Voor benzine- en dieselloertuigen

- Om de snelkoppelingen van de brandstofleiding te kunnen losmaken
- Lengte: 175 mm



DM.FA | 55,50€

Gereedschap voor tangklemmen op moeilijk bereikbare plaatsen

KG 0,500 kg

- Instelbaar voor zelfspannende elastische klemmen met een diameter tussen 18 en 54 mm: RENAULT, PSA, VAG, MERCEDES, TOYOTA, FORD, OPEL, ...
- Gereedschap kan met één hand worden gebruikt
- Geleverd met extra kabelstopper
- Totale lengte: 780 mm
- Blokkeerfunctie



18 tot 54 mm

DM.MUB-APB | 84,00€



Refractometer

4 afleeschalen:

- Adblue
- Koelvloeistof
- Accuvloeistof
- Ruitensproeier



780B | 115,00€

Set voor montage en demontage van elastische riemen

- Voor riemen zonder automatische spanner
- Geschikt voor verschillende poeliediameters
- Wordt geleverd in een plastic etui



DT.SFB | 81,00€

Demontageset voor dynamopoelies

Set bevat:

- 2 Bits TORX® 40 - 50
- 2 Bits XZN 8 - 10 mm
- 2 Bits 6-kant 8 - 10 mm
- 1 Dop TORX® COMBI
- 1 Dop XZN COMBI
- 2 speciale montage/demontagedoppen
- 1 Dubbele 6-kant dop
- 1 verloopstuk vierkant/6-kant



Complete set:
alle benodigde
gereedschappen
in 1 koffer

Betrouwbaar: speciale
behandeling van de bits zorgt
voor een betere weerstand

DM.APR | 81,00€

Druk / vacuümpomp

Ter controle van:

- Vacuüm progressie met behulp van een stroboscopische lamp
- De waterdichtheid van de toevoerleidingen
- De waterdichtheid van het ABS-systeem en elke toepassing waarbij de druk gemeten moet worden
- De membranen die de ontlading van de turbo's/wastegate-kranen bedienen
- Vacuüm: 0 tot -1 bar
- Luchtdruk: 0 tot 1,5 bar
- Slang van 800 mm



DA.160 | 233,00€

Set van 4 precisiehendels

- Multifunctionele spatels om pakkingen uit groeven te halen of kleine onderdelen van elkaar te scheiden
- Door de afgeronde vorm wordt het werkstuk niet gemarkeerd of beschadigd



AR.SPJ4PB | 35,50€

Set van 4 precisie haken

- Voorkomt schade aan onderdelen door het gebruik van een schroevendraaier
- Verschillende maten en vormen voor een uitgebreide waaier aan toepassingen
- Hiermee kunnen oa O-ringen, nokkenasverbindingen en kleine onderdelen mee worden verwijderd
- Origineel Isoryl handvat



AR.CJ4PB | 34,41€

Set van 4 kunststof krabbers

kg 0,525 kg

- Voor het verwijderen van de kleefgewichten van wielen van licht metaal, silicone, elastische afdichtingsproducten, siervelgen, enz.
- Veroorzaken geen schade aan de plastic of geverniste delen, aan de voeringen, het keramiek, enz.
- 4 verschillende breedtes: 19 - 22 - 25 - 38 mm
- Het snijvlak is te herzetten met een vijl
- Geleverd in blisterverpakking



CR.D4PB | 32,00€

Set demonteer gereedschap voor plastic onderdelen

kg 0,275 kg

- Voor het demonteren of losklikken van kunststof onderdelen (dashboard, deur, sierstrips, afwerkingsringen, enz)
- Set van 5 stuks gereedschap voor diverse toepassingen



CR.D5PB | 28,50€

Set van 3 RVS spatels

kg 0,430 kg

- Blad van RVS, dikte: 0,8 mm
- Versterkt slagvlak

3 vormen:

- Recht, breedte: 32 mm
- Recht, breedte: 50 mm
- Gebogen, breedte: 32 mm
- Lengte: 215 mm



235.J1PB | 32,00€

Set van 3 soepele RVS spatels

kg 0,273 kg

Afmeting:

- Lengte: 215 mm
- Breedte: 32 mm - 50 mm - 75 mm



237.J1 | 23,74€

Demontagereedschap voor ruitenwischerarmen

kg 0,220 kg

- Voorkomt schade aan het voertuig
- Ook voor vrachtwagens en bussen
- Capaciteit diam: 44 mm



CR.D10 | 76,50€

Grijper voor het vasthouden van kleine onderdelen tijdens het lakken

- Ideaal om kleine carrosserie-onderdelen te spuiten (oa ruitenwisserafdekkapjes, spiegelskappen, ...)
- Hiermee kan men moeilijk te spuiten onderdeeljes stevig vastklemmen
- Praktisch: deze steun met klem is eenvoudig via een magneet tegen de wand van de spuitcabine te monteren

Magnetisch



CR.SMP | 35,50€



RWS



MATAIX

DeWALT

EXPERT

Set kunststof hefbomen

- Helpt kunststof onderdelen te demonteren zonder ze te beschadigen
- Kan worden gebruikt in het voertuig en op kleine motoronderdelen
- Set van 3 hefbomen in verschillende vormen voor diverse toepassingen
- Is een aanvulling op de huidige CR.D5-serie

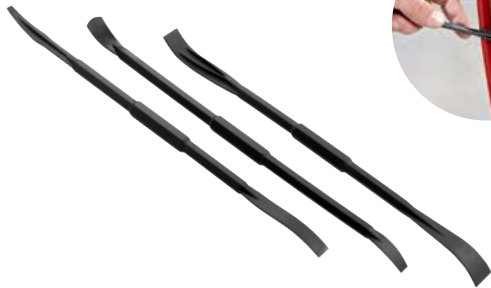

CR.LPTPB 14,62€

Navulbare aerosolfles

KG 0,186 kg

Gebruiksvoorbeelden:

- Reiniging met reinigingsvloeistof
- Stofverwijdering door middel van lucht
- Ontvetter
- Deblokkering met een geschikte vloeistof
- Toepassingen: auto, industrieel onderhoud, motor, fiets, zeevaart, enz

LET OP:

- De DM.SPRAY nooit voor medische, voedingsmiddeltoepassingen en biologische toepassingen gebruiken
- De DM.SPRAY nooit onder een druk van meer dan 5 bar zetten (onder druk zetten met een fietspomp (5 bar))
- Inhoud vloeistof: 50 ~ 350 cc
- Lengte: 280 mm
- Diameter: 65 mm
- Bevat: 650 ml



DM.SPRAY 77,50€

Digitaal hetelucht pistool

KG 0,980 kg

Handige aan-/uitknop met twee standen:

- Stand 1: 250 l/min – (50°-400°)
- Stand 2: 500 l/min – (50°-600°)

- 2000 Watt
- Breed LCD-scherm dat de instelling van de temperatuur vergemakkelijkt
- Compact en licht gereedschap met een pistool handgreep voor een eenvoudiger gebruik
- Bescherming tegen oververhitting: het verwarmingselement dooft automatisch enkele seconden bij teveel warmte, terwijl het gereedschap koude lucht blijft produceren
- Aansluiting: 220-240 V/50 Hz
- Geleverd met 2 mondstukken: E.2002B1: breed mondstuk, E.2002B3: mondstuk met keerplaat
- Afmetingen: L 250 x B 72 x H 210 mm



E.2015 142,00€

Aluminium opstap

Veiligheid:

- Anti-slip profiel
- Het extra lang platform van 1250 mm verhoogd de veiligheid
- Veiligheidsclips voor extra veiligheid
- Anti-slip poten beschermen het oppervlak en zorgen voor stabiliteit
- Langs beide zijden te gebruiken
- Laadcapaciteit: 150 kg
- Afmetingen: L 1250 x B 380 x H 493 mm
- Volledig inklapbaar en dus makkelijk te vervoeren en op te bergen



CR.S20 121,00€

NEW

Half hoge werkstoel

- Dik pvc kussen met hoge weerstand.
- Grote stabiliteit op 4 wieltjes met een diameter van 75 mm.
- Magnetisch oppervlak om schroeven en kleine onderdelen vast te houden.
- Totale hoogte: 590 mm.
- Zithoogte: 420 mm.
- Afmetingen (L. x Br.): 463 x 430 mm.



DTS.4A 218,00€

Multifunctionele garagekrik 3 T voor personenwagens en bestelwagens

Capaciteit: 3 T

- Maximale hefhoogte: 465 mm
- Minimale hoogte onderzijde: 133 mm
- Dubbele piston (snelle werking)
- Foam bescherming op het handvat
- Verwijderbare polyurethaan bescherming op steunkop
- Geruisloze wielen
- Overdrukventiel
- Afmetingen: L 690 × B 337 × H 163 mm
- CE norm EN1494-ASME-PASE

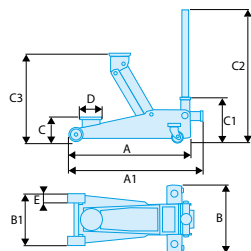

DL.32A	A	A1	B	B1	C	C1	C2	C3	D	E	F	Tonnes	ΔΔ
	[mm]	[mm]	[mm]	[mm]	[mm]	[mm]	[mm]	[mm]	[mm]	[mm]	[mm]	[t]	[kg]
DL.32A	615	680	344	255	133	220	1305	465	108	48	80	3	32,5

DL.32APB 227,00€

Compacte, extra platte garagekrik 2 T

- Dubbele piston (snelle werking)
- Comfortbediening met pedaal
- Geruisloze wielen
- CE norm EN1494-ASME-PASE
- Afmetingen: L 675 × B 350 mm
- Gewicht: 32,50 kg

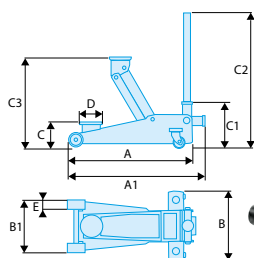

DL.2LP	A	A1	B	B1	C	C1	C2	C3	D	E	F	Tonnes	ΔΔ
	[mm]	[mm]	[mm]	[mm]	[mm]	[mm]	[mm]	[mm]	[mm]	[mm]	[mm]	[t]	[kg]
DL.2LP	675	762	350	262	75	215	1305	505	108	53	60	2	32,5

DL.2LP 331,00€

Garagekrik 10 T

- Stalen frame
- Minimale hefhoogte: 150 mm
- Maximale hefhoogte: 685 mm
- Comfortbediening met pedaal
- Handgreep regelbaar naar 3 posities: 90°, 135° en 180°
- Daalsnelheidscontrole
- Geruisloze wielen



129 kg



Robuust en betrouwbaar

DL.PL10A 1079,00€

Beschermend foam voor krik DL.2LP - DL.32A - DL.3CLP

- Behoudt het liftpunt en/of de motor bij gebruik voor distributietoepassingen
- Maakt het gemakkelijker om het voertuig te tillen met dorpel



DL.32ASUP 37,29€

Hydraulische werkplaatspersen

Handmatige hendel
pedaal voor de pers
20 T/30 T/50 T

Geleverd met
twee v-stukken en
een set drukstangen

In de zijrichting
verplaatsbare vijzel

Verstelbare tafel
in de hoogte
vloerbevestiging
voorzien

Manometer met dubbele
weergave (Nm en psi)



werkbankmodel

15 T

CILINDER SLAG: 160 mm

ZIJWAARTSE BEWEGING: 169 mm

- Buitenafmetingen:
 - Breedte: 700 mm
 - Diepte: 540 mm
 - Hoogte: 965 mm



met pedaal

20 T

CILINDER SLAG: 185 mm

ZIJWAARTSE BEWEGING: 179 mm

- Buitenafmetingen:
 - Breedte: 730 mm
 - Diepte: 560 mm
 - Hoogte: 1626 mm



met pedaal

30 T

CILINDER SLAG: 150 mm

ZIJWAARTSE BEWEGING: 200 mm

- Buitenafmetingen:
 - Breedte: 795 mm
 - Diepte: 700 mm
 - Hoogte: 1830 mm



met pedaal

50 T

CILINDER SLAG: 200 mm

ZIJWAARTSE BEWEGING: 245 mm

- Buitenafmetingen:
 - Breedte: 1030 mm
 - Diepte: 800 mm
 - Hoogte: 1877 mm

W.415WBA | **794,00€**

W.420 | **1197,00€**

W.430 | **1600,00€**

W.450 | **2667,00€**

Hydropneumatische pers 50 T

- Zijwaartse beweging
- Voet- of handbediening
- De tafel kan door één persoon worden opgetild met behulp van de geïntegreerde lier
- Ontworpen om in de grond te worden verankerd
- Drukmeter op ooghoogte van operator voor beter zicht
- Geleverd met twee v-stukken en een set drukstangen

CILINDER SLAG: 200 mm

- Buitenafmetingen:
 - Breedte: 1 036 mm
 - Diepte: 800 mm
 - Hoogte: 1 877 mm
- ▲ 295 kg

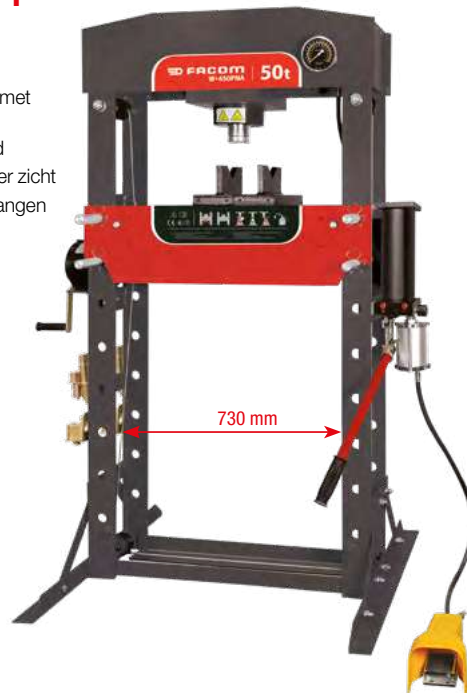

W.450PNA | **3740,63€**

Steunplaat voor pers

- Ideaal voor nauwkeurige positionering van onderdelen, perfect uitgelijnd met de as
- Capaciteit tot 30 ton



Schroef diam. M18

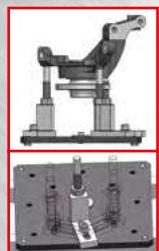

W.400SUP | **428,40€**

Transmissiekrik voor 500 kg

KG 32 kg

- Hefhoogte: 1160 mm tot maximaal 1960 mm
- Pedaal
- Overbelastingsventiel
- Nylon wielen waarvan 2 met rem
- Omkeerbare mand
- CE-conform
- Bodemafmetingen: 530 x 590 mm



DL.50MPF | 354,00€

Beschermend schuim voor transmissiekrik DL.50

- Behoudt mechanische onderdelen
- Compatibel met alle cilinders met een stangdiameter van 30 mm



DL.50SUP | 44,13€

Transmissiekrik voor 1 T

KG 80 kg

- Versterkt chassis op vier zwenkwielen, waarvan twee geremd
- Anti-corrosie verchromde zuiger
- Kantelbare kop met verstelknoppen: hiermee kan het te monteren element op twee assen worden versteld
- Veiligheidskettingen
- Hydraulische pomp met voetbediening: brengt het element met de voet omhoog en omlaag
- Handvat: maakt het gemakkelijk om de krik te verplaatsen zodra deze geladen is
- Hoogte: min. 895 mm / max. 1.820 mm
- Afmetingen basis: 945 x 790 mm



Zware onderdelen op gewenste werkhoogte heffen



Kantelbare kop, nauwkeurige afstelling

DL.1000 | 724,49€

Gyroscopische kop

- Behoudt mechanische onderdelen
- Compatibel met alle cilinders met een stangdiameter van 30 mm



DL.1000SUP | 148,76€



RWS



MATAIX

DeWALT

EXPERT

De FACOM oplossing voor werken op hoogte

Het Safety Lock System (SLS) van FACOM richt zich tot de eindgebruikers die regelmatig op hoogte werken.

Geen risico op vallend gereedschap

Meer veiligheid

Wanneer gereedschap valt, kan dit mensen verwonden. Zo'n ongeval kan niet alleen heel ernstige gevolgen hebben voor het slachtoffer, maar ook voor het bedrijf.

Tijdbesparing

Als er gereedschap valt, moet dit worden opgehaald of opgezocht. Naar beneden klimmen, naar het gereedschap zoeken, het van een lastige plek zien te krijgen... Dit neemt allemaal tijd in beslag, waardoor de medewerker vertraging in zijn werk kan oplopen.

Meer besparing

Wanneer gereedschap valt, kan dit een installatie of kostbaar materiaal beschadigen, een productieproces verstoren of onderbreken of zelfs op een onbereikbare plaats terecht komen en daardoor vervangen moeten worden.



TRACEERBAARHEID

Bij de montage van de ring ondergaat elk gereedschap een trekproef. Er wordt een keuringsrapport uitgegeven en op elk gereedschap wordt een uniek serienummer gegraveerd. Zo maakt Facom de productie traceerbaar, zodat u zeker kunt zijn van maximale veiligheid. Dankzij het unieke serienummer kunt u uw gereedschap bovendien herkennen en tijdens zijn hele levensduur volgen.



**Certificaat
meegeleverd**

MATRIX

MATRIX

BEDRIJFSWAGENINRICHTING

MET HET NIEUWE MATRIX SYSTEEM VAN FACOM RICHT U EENVOUDIG EN SNEL ELKE BESTELWAGEN IN NAAR UW EIGEN WENSEN. VIA DE ONLINE COFIGURATOR MAAKT U OPTIMAAL GEBRUIK VAN DE BESCHIKBARE RUIMTE EN ZIET UW BEDRIJFSWAGEN ER STEEDS OPPERUIMD EN NETJES UIT.

EENVOUDIG SAMEN TE STELLEN

Alle onderdelen van het matrix-systeem zijn combineerbaar met deze modules:

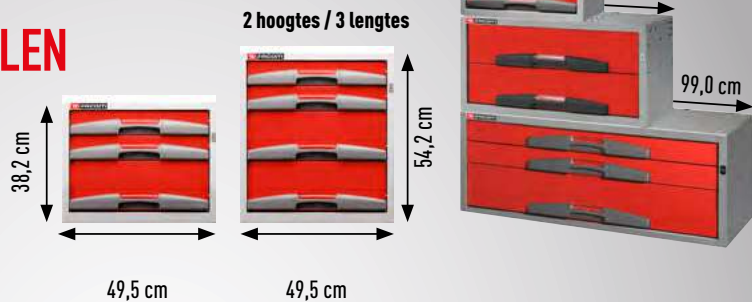

- 1 Alles begint met de **KASTEN OVER DE WIELEN**, verkrijgbaar in 7 modellen, geschikt voor alle soorten voertuigen.
- 2 De **KASTEN** vormen het hart van het Matrix-systeem: verkrijgbaar in 17 uitvoeringen, in verschillende maten en combinaties van lades en uitneembare boxen.
- 3 De **LEGPLANKEN** worden op de kasten of ladeblokken geplaatst en zijn verkrijgbaar in 3 verschillende dieptes om zich zo goed mogelijk aan te passen aan de vorm van het voertuig.
- 4 Een breed assortiment aan **ACCESSOIRES** maken de indeling compleet.

**KIJK SNEL HIER
VOOR HET VOLLEDIGE
ASSORTIMENT
EN PRIJSLIJST.**



EENVOUDIG TE ONTWERPEN

Dankzij de configurator kunt u uw bedrijfsvoertuig volledig zelf inrichten.



- 1 **ONLINE**
Geen installatie nodig, compatibel met de meest gebruikte browsers.

- 2 **EENVOUDIG INRICHTEN**
Plaats de onderdelen op hun plaats in uw voertuig.

- 3 **UW PROJECT IN ÉÉN KLIK**
Sla uw project op en exporteer het als PDF of Excel. Neem contact op met uw dealer voor een offerte.



meer info op www.facom.be/nl



DEWALT**POWERSTACK**

THE NEXT DIMENSION IN POWER



THE FUTURE OF CORDLESS TECHNOLOGY

COMPACT**POWERSTACK****NEW**
5AH**EXTREEM VERMOGEN**

De DeWALT Compact POWERSTACK™ accu levert tot 50% meer vermogen (vs. DCB183) voor veeleisende toepassingen.

**EXTREEM VERMOGEN**

De DeWALT 5.0Ah POWERSTACK™ accu levert tot 50% meer vermogen (vs. DCB184) voor veeleisende toepassingen.

WERK IN KLEINE RUIMTES

Creëer meer ruimte in uw gereedschapskist en kom op moeilijk bereikbare plaatsen met een accu die 25% compacter is (vs. DCB183).

**EXTREME WERKTIJD**

Tot 50% meer werktijd per acculading in extreme toepassingen (vs. DCB184).

**MAAK JE WERK LICHTER**

De DeWALT POWERSTACK accu is 15% lichter (vs DCB183) voor een betere wendbaarheid, hoge precisie en minder vermoeidheid.

**LANGERE LEVENSDUUR**

2x de levensduur (vs. DCB184).

GUARANTEED TOUGH.®

DEWALT®

XR®

DEWALT'S SNELST GROEIENDE SYSTEEM

Met meer dan 250 producten, is het 18V XR assortiment ontworpen en ontwikkeld om te voldoen aan de specifieke behoeften van de meest veeleisende beroepen.

Koop één 18V XR accu en gebruik deze op de +250 18V machines!



KIES UW ACCU'S EN/OF LADER

DCB184-XJ

18V XR 5.0Ah accu

€ 100,-



DCB1104P2-QW

2x 18V XR 5.0Ah accu's
en lader

€ 230,-



DCB1104-QW

XR multivoltage 4A
lader

€ 55,-



DCB117-QW

12A snellader

€ 110,-



DCBP034-XJ

18V XR compact POWERSTACK accu

€ 80,-



DCBP034E2-XJ

2x 18V compact POWERSTACK accu's

€ 160,-



DCB1102E2-QW

2x 18V XR compact POWERSTACK
accu's en lader

€ 190,-



DCBP518-XJ

18V 5.0Ah POWERSTACK accu

€ 135,-



DCBP518H2-XJ

2x 18V 5.0Ah POWERSTACK accu's

€ 260,-



DCB1104H2-QW

2x 18V XR POWERSTACK
accu's en lader

€ 300,-



ONTDEK ONS VOLLEDIG
BATTERIJ ASSORTIMENT



Nederland

België

18V XR BRUSHLESS SCHROEF-/BOORMACHINE

DCD791NT-XJ

€ 169,-

- Volledig metalen transmissie met 2 snelheden
- Instelbaar koppelmecanisme tot 15 standen
- LED-lamp met 3 standen
- Zaklampfunctie met 20 min. brandduur
- Geleverd zonder accu's en lader in TSTAK koffer



18V XR BRUSHLESS COMPACTE SCHROEF-/KLOPBOORMACHINE

DCD805NT-XJ

€ 189,-

- Krachtige Brushless motor levert 90Nm koppel
- Ultracompact lichtgewicht ontwerp
- Ergonomisch ontwerp met softgrip
- Volledig metalen transmissie met 2 snelheden
- Traploze schakelaar
- Pivoterende LED-lamp (3 standen)
- Instelbaar koppelmecanisme tot 15 standen
- Riemhaak en magnetische bithouder
- Geleverd zonder accu's en lader in TSTAK koffer



18V XR BRUSHLESS SLAGMOERSLEUTEL MET FRICTIERING 1/2" AANSLUITING

DCF891N-XJ

€ 269,-

- Krachtige Brushless motor levert tot 1.152Nm max. losdraaikoppel (813Nm aandraaikoppel)
- Compact, lichtgewicht ontwerp
- Aandrijfvierkant met frictiering maakt snelle dopwisselingen mogelijk
- 3 snelheden met Precision Wrench
- Heldere LED met vertragingfunctie
- Comfortabele rubberen handgreep en schakelaar
- Geleverd zonder accu's en lader



18V XR BRUSHLESS HEAVY DUTY SLAGMOERSLEUTEL MET 3/4" PINAANSLUITING

DCF897N-XJ

€ 319,-

- Pinaansluiting
- Precision wrench
- Max. aandraaikoppel: 950Nm
- Max. losdraaikoppel: 1.675Nm
- Geleverd zonder accu's en lader



18V XR BRUSHLESS SLAGMOERSLEUTEL MET FRICTIERING 1/2" AANSLUITING

DCF900N-XJ

€ 279,-

- Krachtige Brushless motor levert tot 1.898Nm max. losdraaikoppel (1.355Nm aandraaikoppel)
- Selectieknop met 4 snelheden met Precision Wrench
- Schakelaar met trage aanloopsnelheid en controle van de snelheid
- 1/2" aandrijfvierkant met frictiering maakt snelle dopwisselingen mogelijk
- Heldere LED-lamp met vertragingfunctie 20 seconden
- Comfortabele handgreep voorzien met softgrip
- Geleverd zonder accu's en lader



18V XR 6.4MM BLINDKLINKNAGELTANG

DCF414NT-XJ

€ 749,-

- 18V Brushless motor voor een hoge duurzaamheid, efficiëntie en vermogen
- Geschikt voor het verwerken van blindklinknagels tot 6.4mm in aluminium, staal en RVS
- Blindklinknagels worden na de plaatsing opgevangen in een koker
- Sleutelvrij wisselen van de kopdiameters
- Incl. koppen van 4.8, 6.0 en 6.4 diameter
- Geleverd zonder accu's en lader in TSTAK koffer



18V XR BRUSHLESS 3/8" EN 1/2" HAAKSE RATELSLEUTEL

DCF510N-XJ

€ 249,-

- Hoge werksnelheid & hoge productiviteit: 102Nm aandraaikoppel en een toerental van 300 tpm
- Gesloten kop voor hoge duurzaamheid
- LED voor goede zichtbaarheid
- Geleverd met verwisselbare 3/8" + 1/2" aandrijfvierkanten die aan beide zijden van de kop kunnen worden geplaatst
- Geleverd zonder accu's en lader



RWS



DeWALT

EXPERT

18V XR 125MM BRUSHLESS HAAKSE SLIJPER MET DODEMANSSCHAKELAAR

- Elektronische koppeling & motorrem beschermen de gebruiker tegen terugslag en vastslaande schijven
- Sleutelvrij verstelbare beschermkap
- Rubberen afwerking beschermt machine en verhoogt comfort
- Soft start en anti-terugslagbeveiliging
- Geleverd zonder accu's en lader

DCG406N-XJ
€ 209,-

1.010W 125MM HAAKSE SLIJPER MET SCHUIFSCHAKELAAR

- Stofuitwerpsysteem verwijdert het grootste deel stof en gruis
- Sleutelvrij verstelbare beschermkap
- Antivibratie zijhandgreep
- Antiblokkeerflens voorkomt het vastlopen van de schijf
- Herstartbeveiliging

DWE4207-QS
€ 119,-

18V XR BRUSHLESS 180MM HAAKSE EXCENTRISCHE POLIJSTMACHINE

- Brede draaiknop om de variabele snelheid nauwkeurig in te stellen in functie van de toepassing of het soort materiaal
- Schakelaar met variabele snelheid
- Vervangbare filters
- Ergonomisch design
- Geleverd zonder accu's en lader in doos

DCM848N-XJ
€ 249,-

18V XR BRUSHLESS 180MM HAAKSE POLIJSTMACHINE

- Brede draaiknop om de variabele snelheid nauwkeurig in te stellen in functie van de toepassing of het soort materiaal
- Schakelaar met variabele snelheid
- Vervangbare filters
- Ergonomisch design
- Geleverd zonder accu's en lader in doos

DCM849N-XJ
€ 249,-

18V XR PLAATSCHAAR

- Compact lichtgewicht plaatschaar om plaatwerk te snijden
- Rubberen handgreep
- LED licht
- Variabele snelheid
- Geleverd zonder accu's en lader

DCS491N-XJ
€ 279,-

18V XR 18GA PLAATSCHAAR

- De aangepaste positie en montage van de snijmesses laat toe om plaatmateriaal met onregelmatig profiel en vorm te knippen zoals dakdichtings materialen en kabelgoten
- Minimale snijcirkel van 25.4mm in 1.2mm plaatmateriaal
- 360° draaibare snijkop vergemakkelijkt het werk bij een moeilijke toegankelijkheid
- Rubber beklede handgreep
- Ingebouwde LED-verlichting
- Geleverd zonder accu's en lader

DCS496N-XJ
€ 279,-

18V XR FLEXVOLT ADVANTAGE COMPRESSOR

- 18V Brushless motor met FLEXVOLT Advanced accu technologie en een olievrije compressiepomp voor gebruik met afwerktaackers van 15, 16 of 18G
- 10L tank met 9.7 Bar en FAD van 31 l/min @ 7 Bar en 0.3 kW / 0.4HP
- Lichte & compacte behuizing, 11 Kg (zonder accu), voor gebruiksgemak en vlot transport
- OneTurn™ Regulator
- Geschikt voor de standaard Euro koppelingen
- Uitgerust met een zeer stevig frame en rubberen steunvoeten voor goede stabiliteit en hoge weerstand tegen schokken
- Geleverd zonder accu's en lader

DCC1018N-XJ
€ 499,-

18V XR BRUSHLESS 9GA HEKWERKTACKER

- Speciaal ontworpen voor installatie van draadomheiningen
- 3 snelheden
- Vuurt tot 590 krammen per acculading (met een 5.0Ah accu)
- Type nieten: 3.7 - 4.0mm (9Ga)
- Geleverd zonder accu's en lader

DCFS950N-XJ
€ 709,-

RWS

DeWALT
EXPERT

12V/18V XR LICHTBALK

DCLO45-XJ

€ 179,-

- Verlichting voor motorkap en de installateur
- Apart regelbare lichtsterkte op de twee armen
- Werktijd tot 12 uur (lage stand) of 6 uur (hoge stand)
- Geveerde, roterende haken zorgen voor veelzijdige positionering
- Geschikt voor motorkapdiameters van 1.3 m tot 1.9m
- Compatibel met DEWALT 12V, 18V en XR FLEXVOLT accu's
- Geleverd zonder accu's en lader



TOUGHSYSTEM 2.0 18V XR WERKLAMP/KOFFER

DWST08061-1

€ 219,-

- 2IN1: TOUGHSYSTEM 2.0™ verstelbare werklamp met twee roterende panelen (over 2 assen) + TOUGHSYSTEM stapelbare gereedschapsbak
- 2 LED panelen - 4000 Lumen natuurlijk witte LED met 7 helderheidsstanden
- Met inklapbare metalen haak om op te hangen en statiefaansluiting (5/8" en 1/4")
- BxDxH: 395x352x255mm
- Volume: 15.9L



XR DAB+/FM COMPACTE RADIO

DCR020-QW

€ 159,-

- Compacte en robuuste DAB+/FM werfradio
- Werkt op 12V, 14.4V en 18V XR accu's of op netstroom
- 3.5mm AUX-ingang om te verbinden met draagbare audiooestellen
- Beschermende rolkooi met 6 extra verstevigde slagvaste punten
- Geleverd zonder accu's en lader



18V XR VETPOMP

DCGG571M1-QW

€ 389,-

- 1 meter slang
- Geschikt voor vetkokers van 400gr
- Geleverd met 1x 4.0Ah accu, lader en schouderriem



18V XR VENTILATOR

DCE512N-XJ

€ 119,-

- Werkt op 18V XR en 54V XR accu's
- De hoge luchtstroom maximaliseert het koeleffect (28m³/min)
- 180° draaibare kop
- Geleverd zonder accu's en lader



18V XR HETELUCHTPISTOOL

DCE530N-XJ

€ 129,-

- 2 temperatuurstellingen
- Variabele temperatuurcontrole
- Trekker met ingebouwde blokkeerschakelaar
- Ingebouwde LED-verlichting
- Incl. 2 mondstukken (reflector en oppervlak)
- Geleverd zonder accu's en lader



18V XR BRUSHLESS AXIALE BLADBLAZER

DCMBL562N-XJ

€ 169,-

- Brushless motor voor meer vermogen en een langere werktijd
- Traploos regelbare snelheid met blokkeerknop voor volledige controle van de blaaskracht
- De "Aerospike" concentrator verhoogd de blaassnelheid naar 200km/u voor extra blaaskracht
- Ergonomische handgreep voor meer comfort
- Geleverd zonder accu's en lader



18V XR 36CM BRUSHLESS GRASTRIMMER

DCMST561N-XJ

€ 189,-

- Brushless motor voor meer vermogen en een langere werktijd
- 2 Snelheden voor optimale controle tijdens het werken
- Uniek inklapbaar ontwerp voor eenvoudig opbergen en transport
- Instelbare tweede handgreep
- Quick Load™ spoel voor snel en eenvoudig laden van de trimdraad
- Rubberen handgrepen
- Geleverd zonder accu's en lader



Gevulde gereedschapswagen 7 laden 250-delig



+ GRATIS 40-200 N.M
GRATIS: Momentsleutel 1/2"



GEREEDSCHAPSWAGEN LARGE 7 LADEN E011203

MODULES:

- Module met 10 haakse pijpsleutels (194939)
- Module met 7 ratelringsteeksleutels + 1 verstelbare moersleutel
- Module met 16 steekringsleutels: 6 tot 24mm (E194937)
- Module met 4 steekringsleutels: 27 tot 32mm (E110302)
- Module met 4 vijlen (E020611)
- Module met 4 borgveertangen (E194943)
- Module met 2 tangen : waterpomptang + griptang (E080801)
- Module met 4 monteurstangen (E080821)
- Module met doppen set 1/4" 45-delig (E194680)
- Module met doppen set 3/8" 20-delig (E194678)
- Module met doppen set 1/2" 21-delig (E194677)
- Module met impact doppen en torx (E041604)
- Module met 8 schroevendraaiers (E194940)
- Module met 6 schroevendraaiers (E194941)
- Module met lege vakken (E131704) en bitset 48-delig (E131701)
- Module met 8 T-greep sleutels 6-kant (E121609)
- Module met 7 slaggereedschappen (E150801)
- Module plaatwerk 2/3 (E090302)
- Module met 10 lange doppen 1/2" (E032201)



Gevulde gereedschapswagen 7 laden 314-delig



+ GRATIS 40-200 N.M
GRATIS: Momentsleutel 1/2"



GEREEDSCHAPSWAGEN LARGE 7 LADEN E011209

SAMENSTELLING 100% EFFICIËNT MET FOAM MODULES:

• RATELS EN DOPPEN:

2 ratels 1/4", korte en lange doppen: 4 tot 14 mm, Ratel 3/8", korte en lange doppen: 8 tot 22 mm, Ratel 1/2", doppen: 8 tot 32 mm, Schroevendraaier doppen 6-kant, Torx®, sleuf, Phillips®, Pozidriv®, Schroevendraaier bits: sleuf, Phillips®, Pozidriv®, 6-kant, Resistorx®, Verlengstukken en accessoires, 14 1/2" 6-kant slagdoppen van 10 tot 24 mm, 7 1/2" vrouwelijke Torx slagdoppen E10 tot E24 en 3 1/2" lange slagdoppen voor lichtmetalen velgen.

• SLAG- EN

SCHROEFGEREEDSCHAP:

Schroevendraaier: voor sleufschroeven (elektricien) 3,5 x 75 - 4 x 100 mm, voor sleufschroeven (monteur): 5,5 x 125 - 6,5 x 150 - 8 x 175 mm, Phillips®: PH0 x 75 - PH1 x 100 - PH2 x 125, 6 Resistorx®: TT10 > TT40, Hamer, hamer met verwisselbare doppen 32mm, 4 - 6 - 8 mm doorslagen, 24 mm beitel met constant profiel, 6 mm centerpunt, 8 zeskant "T" inbussleutels

• TANGEN EN SLEUTELS:

Kniptang voor mechanici, tang met halfronde bekken, tang met rechte bekken en universele tang, waterpomptang grote capaciteit, set van 9 lange inbussleutels, 12-delige set ratelringsteeksleutel 8 tot 19 mm, 16-delige set ringsteeksleutels 6 tot 24 mm

• ALGEMEEN GEREEDSCHAP:

4 vijlen: platte bastaard 200 mm, halfzoete halfronde vijl van 200 mm, halfzoete ronde vijl 200 mm, halfzoete vierkante vijl 200 mm, 1 blindklinknageltang 270 mm, 1 centreerpunt 4 mm, 1 stalen traceerpunt 190 mm, 1 lijniaal 200 mm, 1 blikchaar - rechts knippen, 1 metaalzaag - revolvergreep, 1 rolmeter 3 M, 1 afbreekbaar schuifmes 18 mm, 1 mechanische schuifmaat 1/20 mm, 9-delige set lange doppen en een bits set



Samenstelling met gereedschapswagen

EXPERT
by FACOM

E697624 **1679,80€**

EXPERT
by FACOM

E220387 **1874,80€**

EXPERT
by FACOM



Gevulde gereedschapswagen 6 laden (E220310 / E220314) of 7 laden (E220322)

E220310 : gereedschapswagen 6 laden (E011206) + set A
E220314 : gereedschapswagen 6 laden (E011206) + set B
E220322 : gereedschapswagen 7 laden (E011208) + set C

- Module met doppen set 1/2" 21-delig (E194677)
- Module met doppen set 1/4" en bits 67-delig (E030715)
- Module met 8 schroevendraaiers (E194940)
- Module met 16 steekringsleutels: 6 tot 24 mm (E194937)
- Module met 4 monteurstangen (E080821)
- Module met 7 slag gereedschappen (E150801)
- Module met inbussleutels en bits 74-delig (E121105)
- Module met 10 haakse pijpsleutels (E194939)
- Module met 2 tangen : waterpomptang + griptang (E080801)
- Module met 17 impact gereedschappen (E040601)
- Module met 33 schroefdooppen (E032922)
- Module met 4 borgveertangen tangen (E194943)
- Module met 4 steekringsleutels: 27 tot 32 mm (E110302)
- Module met 12 steekringratelsleutels: 8 tot 19 mm (E194938)
- Module met 8 T-greep sleutels 6-kant (E121609)

A
B
C

A
E220310
B
E220314
C
E220322



	E220310	939,00€
	E220314	1149,00€
	E220322	1809,00€

Gereedschapskoffer - 142-delig

- Ringsteeksleutels 8 - 9 - 10 - 11 - 12 - 13 - 14 - 16 - 17 - 18 - 19 mm
- Verstelbare moersleutel 250 mm
- 1/4":
Ratel met vergrendeling, doppen 6 kant: 4 - 5 - 5,5 - 6 - 7 - 8 - 9 - 10 - 11 - 12 - 13 mm, 1 verloopstuk, 2 verlengstukken 55 - 100 mm, 1 bit-houder, handvat, cardangewricht
- 1/2":
Ratel met vergrendeling, doppen 6 kant 10 - 11 - 12 - 13 - 14 - 15 - 16 - 17 - 18 - 19 - 21 - 22 - 24 - 27 - 30 - 32 mm, 1 cardangewricht, verlengstukken 75-250 mm
- Schroevendraaiers:
Sleuf 2,5 x 50 - 3,5 x 75 - 4 x 100 - 5,5 x 125 - 6,5 x 150 - 8 x 175, Phillips® PH 1-2, Pozidriv® PZ 1-2, spanningszoeker
- 1 bitset 49 delig
- Set van 9 zeskantsleutels
- Set van 7 Torx® sleutels
- Waterpomptang 250 mm
- Zijknijptang 160 mm
- Kabelschoentang
- Kraspen
- Afbreekbaar schuifmes
- Metaalzaag
- Meter 5m
- Schuifmaat 1/20 - 0.05 mm
- Mecanicienshamer DIN 30 mm
- Centerpunt 4 mm
- Doorslagen 4 - 5 - 6 mm



EXPERT
by FACOM

E220107 | 385,00€

Gereedschapskoffer Onderhoud - 124-delig

- 1 ratel met "parkeermeter"-kop 1/4" met vergrendeling, 2 verlengstukken: 55-100 mm, 1 cardangewricht, 1 bithouder 1/4", 1 schroevendraaierhandvat
- 13 doppen 1/4" 6-kant: 4 > 14 mm
- 1 ratel met "parkeermeter"-kop 1/2" met vergrendeling, 2 verlengstukken: 130-250 mm, 1 cardangewricht
- 16 doppen 1/2" 6-kant: 10 > 19-21-22-24-27-30-32 mm
- 3 tangen: waterpomptang met doorgestoken scharnier 250 mm, zij-knijptang 160 mm, puntbektang - 40° gebogen
- 11 steekringsleutels: 8-10 > 19 mm
- Set van 9 korte inbussleutels in houder: 1,5 > 6-8-10 mm
- Set van 7 Torx® inbussleutels in houder: T10 > T40 mm
- Schroevendraaier (sleuf, Phillips®, Pozidriv®)
- Box met 48 verschillende bits (sleuf, Phillips®, Pozidriv®, Torx®, ResisTorx®, 6-kant)
- 1 magnetische bithouder met borgring



EXPERT
by FACOM

E034806 | 299,00€

Gereedschapskoffer - onderhoud 145-delig

1. In het kofferdeksel

- Afbreekmes
- Waterpomptang
- 3 tangen: combinatietang, zij-knijptang en puntbektang - recht
- Allesknipper
- LED-lamp
- Telescopische pick-up magneet
- Nijptang

2. Bovenkant tussenblad

- 3 sleufschroevendraaiers + 2 Pozidriv®-schroevendraaiers
- Bithouder
- Set van 8 inbussleutels 6-kant met kogelkop
- Spanningszoeker
- 5 Delige doorslagen en drevel set
- Box precisie schroevendraaiers + 30 bits.

3. Onderkant tussenblad

- Verstelbare moersleutel 250 mm
- Hamer type DIN
- IJzerzaag
- Schuifmaat

4. Foam

- 1/2": Ratel, 16 doppen 10 > 32 mm, verlengstuk, T-greep, cardangewricht
- 11 steekringsleutels: 8 - 19 mm
- Box met bits (31-delig)
- 1/4": Ratel, doppen 5,5 > 13 mm, verlengstuk, T-greep, cardangewricht, verloopstuk
- Doppen voor bougies 16 en 21 mm



EXPERT
by FACOM

E220109 | 225,00€



EXPERT
by FACOM



Set van 21 ringsteeksleutels

- Afmetingen: 6 - 7 - 8 - 9 - 10 - 11 - 12 - 13 - 14 - 15 - 16 - 17 - 18 - 19 - 20 - 21 - 22 - 24 - 27 - 30 - 32 mm

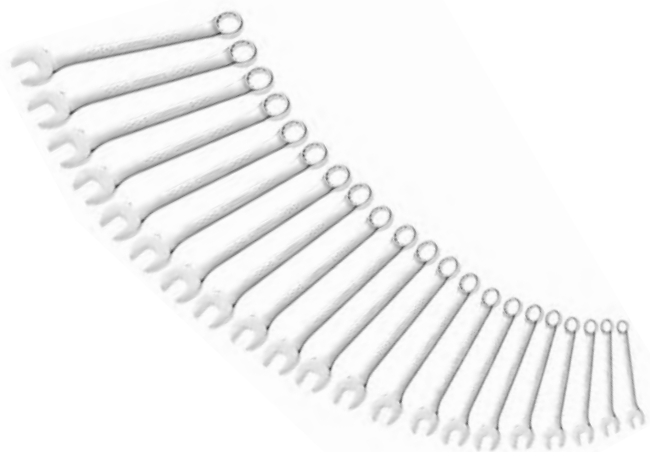

EXPERT
by FACOM

E110306 | 106,00€

Set van 12 ringsteeksleutels

- Afmetingen: 7 - 8 - 10 - 11 - 12 - 13 - 16 - 17 - 18 - 19 - 22 - 24 mm



EXPERT
by FACOM

E110309 | 45,50€

Set van 18 ringsteeksleutels

- Afmetingen: 6 - 7 - 8 - 9 - 10 - 11 - 12 - 13 - 14 - 15 - 16 - 17 - 18 - 19 - 20 - 21 - 22 - 24 mm
- In gereedschapsrol



EXPERT
by FACOM

E110313 | 66,00€

Set van 7 ringsteeksleutels met ratel

- 8 - 10 - 12 - 13 - 14 - 17 - 19 mm
- Terugstelhoek 5°
- 12-kant ratelkop onder een hoek van 15°
- Van richting wisselen met verzonken en beschermde omkeerhendel
- Bekken onder een hoek van 15° t.o.v. de as van het handvat, waardoor een terugstelhoek van 30° mogelijk is
- Het profiel van de ring vergroot het contactoppervlak met de moer
- Draagbare kunststof houder



EXPERT
by FACOM

E111107 | 79,00€

Set van 12 ringsteeksleutels met ratel

- 8 - 9 - 10 - 11 - 12 - 13 - 14 - 15 - 16 - 17 - 18 - 19 mm
- Terugstelhoek 5°
- 12-kant ratelkop onder een hoek van 15°
- Van richting wisselen met verzonken en beschermde omkeerhendel
- Bekken onder een hoek van 15° t.o.v. de as van het handvat, waardoor een terugstelhoek van 30° mogelijk is
- Draagbare kunststof houder



EXPERT
by FACOM

E111106 | 136,00€

EXPERT
by FACOM

Set van 8 schroevendraaiers

- 3 x 50 - 4 x 100 - 5,5 x 125 - 6,5 x 150
- PH1 x 100 - PH2 x 125
- PZ1 x 100 - PZ2 x 125



EXPERT
by F.ACOM

E160907 | 25,50€

Set van 10 geïsoleerde schroevendraaiers 1000V voor Phillips® schroeven

- 2,5 x 50 - 3,5 x 75 - 4 x 100 - 5,5 x 150
 - PH0 x 75 - PH1 x 100 - PH2 x 125
 - PZ1 x 100 - PZ2 x 125
- Spanningszoeker 100/500V



EXPERT
by F.ACOM

E160912 | 41,00€

Set van 9 inbussleutels

- Lang
- 1,5 - 2 - 2,5 - 3 - 4 - 5 - 6 - 8 - 10 mm



EXPERT
by F.ACOM

E113947 | 11,00€

Set van 9 inbussleutels

- Lang met kogelkop
- 1,5 - 2 - 2,5 - 3 - 4 - 5 - 6 - 8 - 10 mm



EXPERT
by F.ACOM

E113976 | 14,00€

Flexibele magnetische vinger

- Comfortabel en efficiënt ergonomisch heft uit twee materialen
- Flexibele arm van 409 mm
- Krachtige magneet die tot 1,4 kg kan optillen



EXPERT
by F.ACOM

E051501 | 19,00€

Bitset - 1/4" - 49-delig

- 4 - 4,5 - 5,5 - 6,5 x 2 - 8 mm
 - PH1 x 2 - PH2 x 3 - PH3
 - PZ1 x 2 - PZ2 x 3 - PZ3 x 2
 - 2 - 3 x 2 - 4 x 2 - 5 x 2 - 6 x 2 mm
 - T10 x 2 - T15 x 2 - T20 x 2 - T25 x 2 - T30 x 2
 - TT10 - TT15 x 2 - TT20 x 2 - TT25 x 2 - TT30 x 2 - TT40
- Bithouder met vergrendelingsring



EXPERT
by F.ACOM

E131701 | 26,00€

Koffer met doppen 1/4" - 34-delig

- 1 ratel met "parkeermeter"
- kop 1/4" met vergrendeling
- 13 doppen 1/4" 6-kant: 4 > 14 mm
- 15 bits 1/4":
 - 4-5,5-6,5 mm
 - PZ1-PZ2-PZ3
 - TT10-TT15-TT20-TT25-TT30-TT40
 - 4-5-6 mm
- 1 verloopstuk voor bits 1/4"
- 2 verlengstukken 1/4": 55-100 mm
- 1 universeel cardangewricht 1/4"
- 1 bi-materiale schroevendraaierhandvat



EXPERT
by F.ACOM

E194672 | 47,50€

Koffer met doppen 1/4" - 73-delig

- Doppen 1/4" 6-kant: 4-4,5-5-5,5-6-7-8-9-10-11-12-13-14 mm
- Lange doppen 1/4" 6-kant: 5-5,5-6-7-8-10-11-12-13 mm
- Doppen 1/4" 12-kant: 1/2"-1/4"-11/32"-3/16"-3/8"-5/16"-7/16"-7/32"-9/16"-9/32"
- Sleufschroevendraaierdoppen 1/4": 4-5,5-7 mm
- Schroevendraaierdoppen Pozidriv® 1/4": PZ1-PZ2-PZ3
- Schroevendraaierdoppen Phillips® 1/4": PH1-PH2-PH3
- Schroevendraaierdoppen Torx® 1/4": T6-T7-T8-T9-T10-T15-T20-T25-T30-T40
- Torx®-doppen 1/4": E4-E5-E6-E7-E8-E10
- 6-kant schroevendraaierdoppen 1/4": 2-2,5-3-4-5-6-7-8 mm
- 1 ratel "parkeermeter"-kop 1/4" met vergrendeling
- 3 verlengstukken 1/4": 55-100-150 mm
- 1 schroevendraaierhandgreep van bimateriaal
- 1 universeel cardangewricht 1/4"
- 1 T handvat 1/4"
- 1 dophouderbit 1/4"
- Geleverd in een inlay compatibel met lade van gereedschapswagen
- 1 verbindingsstuk 1/4" voor 1/4" bits



EXPERT
by F.ACOM

E030707 | 131,00€

Momentsleutels

- Ratel 48 tanden met comfortabele handgreep
- Direct afleesbaar aanhaalmoment
- Snel en eenvoudig in te stellen
- Lange levensduur
- Nauwkeurigheid $\pm 4\%$
- Geleverd in zwarte kunststof koffer, met kalibratiecertificaat



REF	Bereik	Aandrijving
E100105	5-25 Nm	1/4" momentsleutel
E100106	10-50 Nm	3/8" momentsleutel
E100107	20-100 Nm	1/2" momentsleutel
E100108	40-200 Nm	1/2" momentsleutel
E100109	60-340 Nm	1/2" momentsleutel
E100110	150-750 Nm	3/4" momentsleutel

E100105	108,00€	E100106	108,00€
E100107	108,00€	E100108	113,00€
E100109	118,00€	E100110	399,00€

EXPERT
by FACOM

4-delige tangenset voor machinebouwers

- 180 mm Combinatietang: E080504
- 160 mm Zijknijptang: E080205
- 200 mm Tang met halfronde, rechte bekken: E080408
- 250 mm Waterpomptang met push-lockverbinding E084648.



EXPERT
E080818 | 65,00€

Griptang met korte bekken 250mm

- Tandens over gehele grijpvlak
- Voorzien van stelschroef voor instelbare klemkracht
- Ontgrendelingshendel



EXPERT
E084809 | 12,50€

Verstelbare moersleutels

- 15° gebogen kop
- Door omkeren kan de uitslag van de hoek vergroot worden tot 30°
- Gesmeed van chroom-vanadiumstaal
- Bekken volledig gehard en getemperd



E187473
375 mm | 28,50€

E187470
250 mm | 11,80€

E117905
450 mm | 45,50€

E187472
300 mm | 17,20€

E117906
600 mm | 77,50€

EXPERT
by FACOM

EXPERT
by FACOM

Universele schuifmaat - afleeschaal 1/20^e - 0,05 mm

- DIN 862
- Nauwkeurigheid 1/20^e - 0,05 mm
- Meetcapaciteit: 150 mm
- Binnen-, buiten- en dieptemeting
- Geleverd in hoes met kalibratiecertificaat



EXPERT
by FACOM

E140601 | 25,00€

Blindklinknageltang 270 mm

- Bek 90°
- 4 verwisselbare mondstukken Ø: 2-3-4-5 mm
- Automatisch uitwerpen van steeleind klinknagel
- Geïntegreerde mondstuksleutel



EXPERT
by FACOM

E169804 | 21,50€

Penlight oplaadbaar USB

- 6 krachtige SMD LED's + 1 LED aan het uiteinde
- Capaciteit hoofdverlichting: 45 lumen of 125 lux op 50 cm
- Capaciteit verlichting uiteinde: 3 lumen of 25 lux op 50 cm
- Branduur hoofdverlichting: 3 uur -
Branduur verlichting uiteinde: 12 uur
- Wordt geleverd met oplaadbare
accu en USB-oplaadkabel



EXPERT
by FACOM

E201406 | 19,00€

Soldeerbout

- Geleverd met ø 1,2 mm soldeertip
- Navullen met butaangas
- Geleverd met gebruiksaanwijzing
- Geleverd met 1 brander



EXPERT
by FACOM

E090501 | 51,00€

Slagmoersleutel 1/2" - 814 nm

- Duurzaam systeem met dubbel slagmechanisme
- Koppel: 814 Nm losdraaimoment
- De rubberen handgreep zorgt voor comfortabel
werken en isoleert tegen de kou
- Luchtuitlaat via de handgreep
- Progressieve trekker
- Eenvoudig te bedienen omkeermechanisme
5 vermogensniveaus bij het vastdraaien
- Aansluiting 1/4"
- Ø slang 3/8" (10 mm)
- Gewicht: 2,7kg



EXPERT
by FACOM

E230110 | 169,00€

Set van 6 doorslagen

- Diameters 2-3-4-5-6-8 mm
- Geleverd in opbergdoosje



EXPERT
by FACOM

E418226 | 8,50€

EXPERT
by FACOM



RWS



DeWALT

EXPERT

Kabelschoentang

- Matrijs 3 profielen: van 0,4 tot 6mm²
- Voor kabelschoenen met isolatiemateriaal van PVC, PC en polyamide
- Dubbel vastklemmen om in slechts 1 handeling het contact en het isolatiemateriaal vast te klemmen
- Bimateriaal handgrepen voor een beter comfort



EXPERT
by FACOM

E050301 | 49,00€

DIGITALE MULTIMETER

Essentieel voor de diagnose van elektronische storingen

- Voltmeter DC / AC: 0 tot 250V
- Ohmmeter: 0 tot 20MΩ
- Diodetester: 2,8V - 1mA
- Verlicht LCD-scherm
- Meting inwendige weerstand batterijen
- Overbelastingsbeveiliging
- Batterij indicatie
- Temperatuurmeting
- Automatische uitschakeling
- Polariteitstester
- IEC-61010 / CAT II 250V / CE-norm
- Geleverd met 3 AAA 1,5V-batterijen + snoeren



EXPERT
by FACOM

E051301 | 79,00€

Verstelbare oliefilterbandsleutel personenauto's

- Voor filters van 60 tot 110 mm
- Benzine en diesel



EXPERT
by FACOM

E117117 | 17,50€

Verstelbare oliefilterbandsleutel bedrijfswagens

- Voor filters van 110 tot 165 mm
- Benzine en diesel

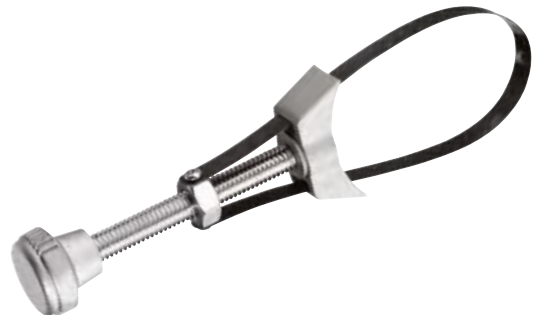

EXPERT
by FACOM

E200219 | 19,50€

Vloeistofuitzuiger

- Capaciteit: 9,5 liter
- Geschikt voor het uitzuigen van smeermiddelen
- Pneumatische pomp (voor gebruik in de werkplaats) of handpomp (voor gebruik bij pech)
- Transparant met schaalverdeling
- Onderhoudsvrij
- Geleverd met 4 slangen



EXPERT
by FACOM

E200512 | 166,00€

Maatbeker met schaalverdeling

- Maatbeker met schaalverdeling
- 5 liter
- Schroefdoop
- Flexibele afneembare slang
- Geschikt voor olie



EXPERT
by FACOM

E200244 | 15,02€

Vetpomp met hendel

- Druk: 400 bar
- Stijve slang
- Slang (L.230 mm Ø14 mm)
- Kan met vetpatroon of met los vet worden gebruikt
- Inhoud: 500 cm³ (400g)



EXPERT
by FACOM

E090705 | 21,00€

Oliespuit voor het verwisselen van vloeistof

- Capaciteit: 1,5 liter
- Geschikt voor het uitzuigen en injecteren van vloeistoffen tijdens onderhoud van het voertuig
- Dubbele zuiger voor optimale zuigkracht
- Klepje om het leeglopen van de spuit tegen te gaan
- Transparant met graadverdeling



EXPERT
by FACOM

E200231 | 45,50€

Set van 2 leidingklemmen

- Knijp de slangen snel af zonder ze te beschadigen
- Kunststof uitvoering



EXPERT
by FACOM

E201701 | 16,50€

Multifunctionele schraper

- Schraper met kunststof handvat en metalen meshouder
- De messen zijn verwisselbaar
- Voor het verwijderen van lijmresten en etiketten
- 1 mes meegeleverd
- Extra messen verkrijgbaar, verpakt per 5 stuks - E201520



EXPERT
by FACOM

E201519 | 9,20€

1 Glasdrager met zuignappen

- 1 glasdrager met zuignappen Ø 117 mm
- Draagkracht maximaal 40kg



EXPERT
by FACOM

E201502 | 36,00€

Liftkussen

- Opblaassysteem met ballon



EXPERT
by FACOM

E201207 | 28,50€

EXPERT
by FACOM



RWS



matrix

DeWALT

EXPERT



Stanley Black&Decker Belgium BV
Divisie Facom
Egide Walschaertsstraat 16
2800 Mechelen - België

Tel. +32 (0)15 47 37 63
Email facom.belgium@sbdinc.com

Join us on  **FacomBelgium**
See us on  **YouTube Facom Group**

Stanley Black&Decker Netherlands BV
FACOM Netherlands
Postbus 83
6120 AB BORN - Nederland

Tel. +31 164 28 30 63
Email facom.netherlands@sbdinc.com

Join us on  **FacomNederland**
See us on  **YouTube Facom Group**